

# HDR

# RECORDER

# BRAIN *wave*

## BEDIENUNGSHANDBUCH

### HDVR1190



# I. SICHERHEIT



Bitte lesen Sie diese Anleitung bitte sorgfältig durch bevor Sie das Gerät zum ersten Mal verwenden.

## *Sicherheit*

Kabel bitte so platzieren dass sie nicht herunterhängen – die Kabel so verlegen das man nicht auf sie tritt.  
Das Gerät nicht in feuchten Umgebungen aufstellen und keiner Feuchtigkeit aussetzen.  
Kein offenes Feuer/Kerzen auf dem Gerät stellen.

## *Säuberung*

Immer erst vorher den Stromstecker herausziehen.  
Keine Lösungsmittel verwenden.  
Nur einen weichen sauberen Lappen verwenden.

## *Ventilation*

Die Ventilationsöffnungen im Gerät nicht zudecken.  
Kinder nicht mit dem Gerät spielen lassen und keine Gegenstände in die Öffnungen stecken lassen.

## *Service*

Das Gerät ist Wartungsfrei – bei Problemen oder Beschädigungen beim Händler nachfragen.

## *Batterien*

Sind diese aufgebraucht bitte korrekt abliefern/Umweltschonend.

## *Stromanschluss*

Bitte das Gerät an die korrekte Stromstärke anschliessen 100V– 240V – 50/60 Hz. Ist eine Sicherung gesprungen diese entsprechend austauschen bevor das Gerät wieder an Strom angeschlossen wird. Sollte das Kabel beschädigt werden bitte beim Händler nachfragen und dort auswechseln lassen.

## II. WIR FANGEN AN

### Zubehör kontrollieren

Das Gerät vorsichtig auspacken – die Verpackung kann wieder verwendet werden.

Im Karton:

**Table 1**

HDD Video Recorder	1
Fernbedienung	1
AAA Batterien	2
Bedienungsanleitung	1
SCART cable	1
RF cable	1

Die Bedienungsanleitungen lesen bevor das Gerät verwendet wird.

### Einschalten

Den Stecker in eine Wandsteckdose stecken und einschalten. Die POWER-Taste auf dem Gerät drücken – so wird das Gerät ein- und ausgeschaltet.

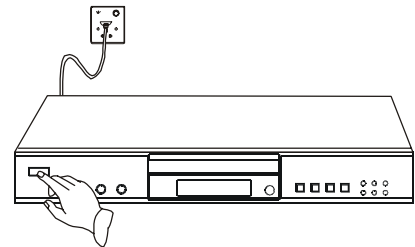

Figure 1

### DIE FERNBEDIENUNG

1. Das Batteriefach öffnen.
2. 2 Stck. AAA-Batterien einlegen – bitte achten Sie auf korrekte Platzierung +/-.
3. Das Batteriefach wieder schliessen.

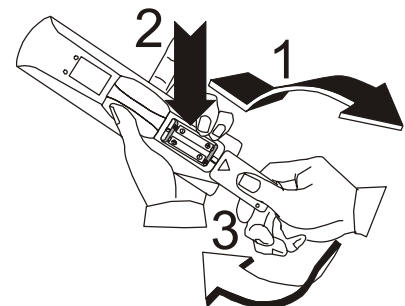

Figure 2

#### Bitte beachten Sie!

1. Batterien haben eine Lebensdauer von etwa 6 Monaten – Batterien austauschen wenn die Fernbedienung nicht funktioniert.
2. Wird die Fernbedienung für einen längeren Zeitraum nicht verwendet sollten die Batterien herausgenommen werden.

### Kontrollieren Sie den HDD Video Recorder

Die Fernbedienung auf die Front des Gerätes richten – eine Taste drücken. Die Fernbedienung hat eine Reichweite von etwa 6 Metern und einen Bedienungswinkel von maximal 45 Grad. Starkes direktes Licht und Gegenstände zwischen Gerät und Fernbedienung können die Bedienung verhindern.

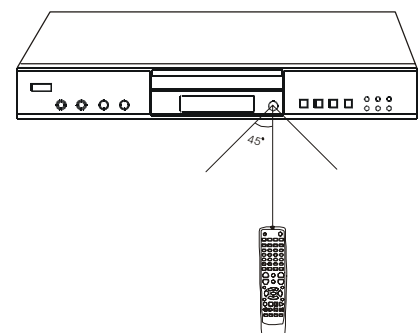

Figure 3

# FUNKTIONSÜBERSICHT

<b>I. SICHERHEIT</b> .....	<b>1</b>
<b>II. WIR FANGEN AN</b> .....	<b>2</b>
ZUBEHÖR KONTROLLIEREN .....	2
DIE FERNBEDIENUNG .....	2
<b>III. VERSCHIEDENE FUNKTIONEN</b> .....	<b>4</b>
<b>IV. DIESE CD'S KÖNNEN ABGESPIELT WERDEN</b> .....	<b>5</b>
<b>V. BEVOR DAS GERÄT EINGESCHALTET WIRD</b> .....	<b>6</b>
<b>VI. SO WERDEN DIE CD'S HANTIIERT</b> .....	<b>6</b>
<b>VII. RÜCKSEITE DES GERÄTES</b> .....	<b>7</b>
LAYOUT (RÜCKSEITE).....	7
VORDERSEITE DES GERÄTES .....	8
DISPLAYFENSTER.....	8
FERNBEDIENUNG – TASTENÜBERSICHT .....	9
ANSCHLUSS .....	10
<b>VIII. DVD-SPIELER FUNKTIONEN</b> .....	<b>14</b>
CD's ABSPIELEN.....	14
PLAYBACK .....	14
DISPLAY .....	14
LAUTSTÄRKENKONTROLLE.....	17
DVD MENU-ABSPIELFUNKTION .....	17
SCHNELL VORWÄRTS/RÜCKWÄRTS SPULEN / ABSPIELEN.....	18
SLOWMOTION .....	18
ÜBERSICHT .....	18
MP3 ABSPIELEN .....	18
<b>IX. HDD RECORDER FUNKTION – AUFNAHMEFUNKTION</b> .....	<b>19</b>
TV PROGRAMM AUFNEHMEN .....	19
AUFNAHME – SCHEMA FÜR REGELMÄSSIGE AUFNAHMEN .....	19
EXTERNE PROGRAMME AUFNEHMEN – VON ANDEREN GERÄTEN .....	19
PROGRAMMIERTES ABSPIELEN BEI HDD.....	20
TIMING .....	20
<b>X. FUNKTIONSEINSTELLUNG</b> .....	<b>21</b>
PVR EINSTELLUNG.....	21
DVD SETUP.....	22
MAIN SETTING .....	23
<b>XI. PROBLEME UND LÖSUNGSVORSCHLÄGE</b> .....	<b>25</b>
<b>XII. TECHNISCHE SPEZIFIKATIONEN</b> .....	<b>26</b>

# III. VERSCHIEDENE FUNKTIONEN

## 1. Multi-Funktionen – kombiniert die Funktionalität eines DVD-Spielers und HDD Recorder.

### 2. HDD Recorder





- a) TIME-SHIFTING – hier kann man die Aufnahmefunktion und die Abspielfunktion gleichzeitig kombinieren.
- b) ABSPIELEN /AUFNAHME zum gleichen Zeitpunkt –
- c) TV-Programm aufnehmen – die Aufnahme programmieren Datum/Zeitpunkt.
- d) Display – zeigt bis 8 Programme in einer Abspielliste – durch die Abspielliste hindurch navigieren: Abspielen, Edit, Info, Löschen einer Abspielliste, aktuelle Aufnahmeliste anzeigen.
- e) Aufnahme – Start – Länge – Qualität und Aufnahmemethode einstellen – VCD, SVCD, DVD, SDVD Aufnahmequalität. Vier Aufnahmemethoden – Einmal – Täglich – Wochenende – Werktags – Kontrollieren, Ändern, Abspielen der Abspielliste.( Three schedule record mode: once, daily, weekday;)
- f) TIMER – Datum und Zeiteinstellung.
- g) Multiple Input – AV1, AV2, SCART, TV TUNER INPUT.

### 3. DVD Spieler

- a) Hervorragende Tonqualität.
- b) High Definition – MPEG2 Format
- c) Einzigartige Funktionen – Multi-Bildwinkel, Multi-Sprache und Multi-Story – Kindersicherung.
- d) Schirmeinstellung möglich.
- e) Compability – DVD – Super-DVD, VCD, CD, CD-R, CD-RW und MP3-CD's können abgespielt werden, Kodak picture CD.
- f) Zoom – Vergrößerung des Bildes 2X und 4X.
- g) Kapitelwahl.
- h) Trick-Play – Schnell Vorwärtsspielen, Schnell Rückwärtsspielen, Slow, Rahmen, Wiederholung, programmiertes Abspielen.
- i) Zeitsuche – bestimmte Stelle finden.
- j) Abspielen wiederaufnehmen – von der Stopstelle.
- k) Display – zeigt leuchtend die Schirmanzeigen an.
- l) Video Output – Composite Video, S-Video Signal Output.
- m) Audio Output – analog und optisch – kann an jedes Gerät angeschlossen werden.

## IV. DIESE CD'S KÖNNEN ABGESPIELT WERDEN

Table 2

TYPE	MARK	CONTENT	SIZE	PLAYING
DVD		Audio + Video (Spielfilme)	12cm	160 Minuten
			8cm	80 Minuten
Super-VCD		Audio + Video (Spielfilme)	12cm	45 Minuten
VCD		Audio + Video (Spielfilme)	12cm	74 Minuten
CD		Audio	12cm	74 Minuten
CD-R		Audio + Video	12cm	
CD-RW		Audio + Video	12cm	
MP3		Audio	12cm	
Kodak Picture Cd		Video		

Notices:

- DVD- DVD funktionen
- SVCD- VCD funktionen
- VCD- VCD funktionen
- CD- CD funktionen
- MP3- MP3 funktionen
- Kodak Picture CD- Picture CD funktionen



Dieses Gerät ist für REGION CD's für Europa und England kodiert.

## V. BEVOR DAS GERÄT EINGESCHALTET WIRD

### SICHERHEIT

- Stromstärke kontrollieren
- Immer das Kabel am Stecker anfassen
- Das Gerät steht unter Strom wenn die Wandsteckdose eingeschaltet ist obwohl das Gerät ausgeschaltet ist.
- Sollte Feuchtigkeit in das Innere des Gerätes dringen sofort den Stecker herausziehen.
- Kabinett nicht öffnen – enthält einen Laser – Laserstrahlen können gefährlich sein. Reparaturen nur von Fachpersonal ausführen lassen.

### PLAZIERUNG

- Aufstellen wo die Ventilation ausreichend ist.
- Nicht in direktem Sonnenlicht oder in der Nähe von Heizkörpern aufstellen.
- Waagrecht aufstellen – keine Gegenstände oben auf dem Gerät stellen.
- Staubige Räume vermeiden.
- Die CD säubern.

### KONDENS

- Kondens kann auf der Linse entstehen wie folgt:
- Wenn das Gerät von der Kälte in die Wärme kommt.
- In Räumen mit Wärmequelle – oder in Räumen mit Aircondition.
- Bei Kondens können keine CD's abgespielt werden – Gerät etwa 1-2 Stunden akklimatisieren lassen.

## VI. SO WERDEN DIE CD'S HANTIIERT

### Hantierung der CD's

- Die CD's nur an der Kante fassen.
- Keine Aufkleber anbringen.
- Fern von direktem Sonnenlicht und Heizquelle aufbewahren.
- CD's immer korrekt aufbewahren – in der CD-Box.

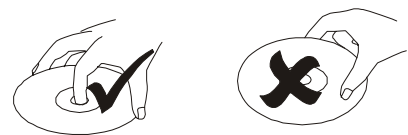

Figure 4

### Säuberung der CD's

- Die CD mit einem sauberen Lappen von innen nach aussen reinigen.
- Keine Lösungsmittel oder Reinigungsmittel verwenden.



Figure 5

# VII. RÜCKSEITE DES GERÄTES

## LAYOUT (RÜCKSEITE)

Apparatus Claims of U.S. Patent Nos. 4, 631, 603; 4, 577, 216; 4, 819, 098, and 4, 907, 093 licensed for limited viewing uses only.

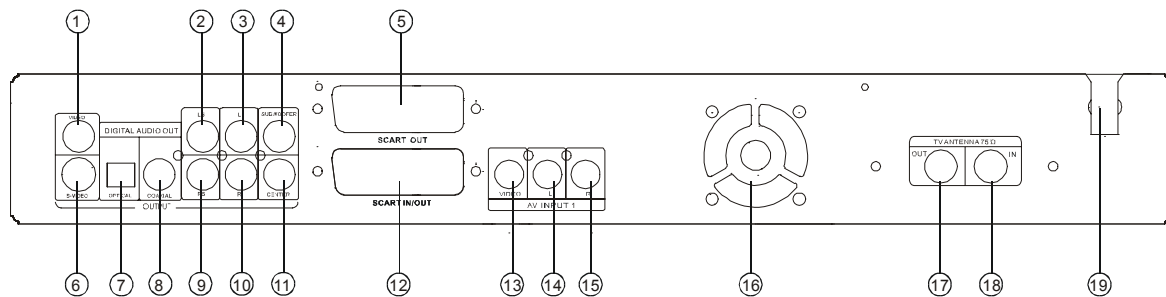

Figure 6

1. Video Output
2. 5.1-CH Surround Audio linker Output-Stecker
3. 5.1-CH Surround Audio Output-Stecker
4. 5.1-CH Subwoofer Stecker
5. SCART-Stecker
6. S-VIDEO-Stecker
7. Digital Audio optischer Output
8. Digital Audio KOAX Output
9. 5.1-CH Surround Audio rechter Output-Stecker
10. 5.1-CH Surround Audio Output-Stecker
11. 5.1-CH Surround Audio Output-Stecker
12. SCART Input/Output
13. AV1 VIDEO INPUT
14. AV1 AUDIO links Input Stecker
15. AV1 AUDIO rechter Input Stecker
16. Ventilation
17. Antennenstecker
18. TV Antenne IN-Stecker
19. Stromkabelstecker

## VORDERSEITE DES GERÄTES

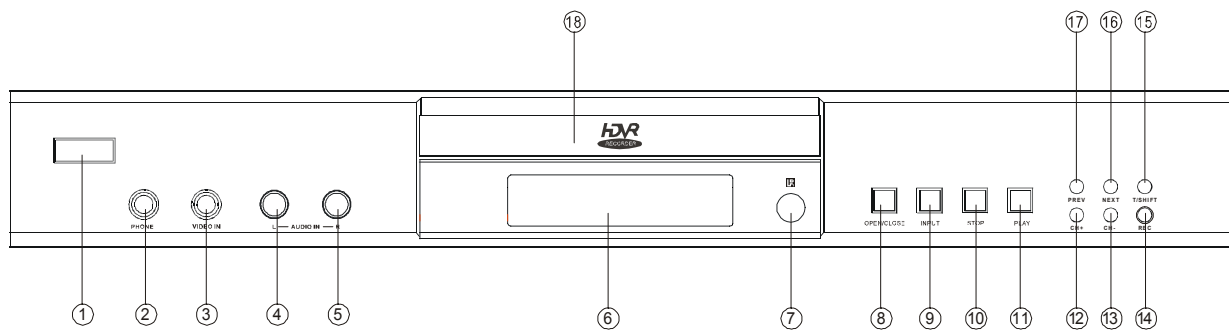

Figure 7

- |   |                                 |
|---|---------------------------------|
| 1. POWER-Taste                          | 10. STOP-Taste                  |
| 2. Kopfhöreranschluss                   | 11. Abspiel-Taste               |
| 3. AV2-Video In Stecker                 | 12. CH+ Nächste TV Sender Taste |
| 4. AV2 AUDIO LINKS TITEL Input Stecker  | 13. CH- Vorrige TV Sender Taste |
| 5. AV2 AUDIO RECHTS TITEL Input Stecker | 14. Aufnahme Taste              |
| 6. Displayfenster                       | 15. Zeit/Umschalt Taste         |
| 7. Standby-Anzeige                      | 16. Ein Kapitel vorwärts Taste  |
| 8. Öffnen/Schliessen-Taste              | 17. Ein Kapitel rüchwärts Taste |
| 9. Auswahl Taste für Datenquelle        | 18. CD Lade                     |

## DISPLAYFENSTER

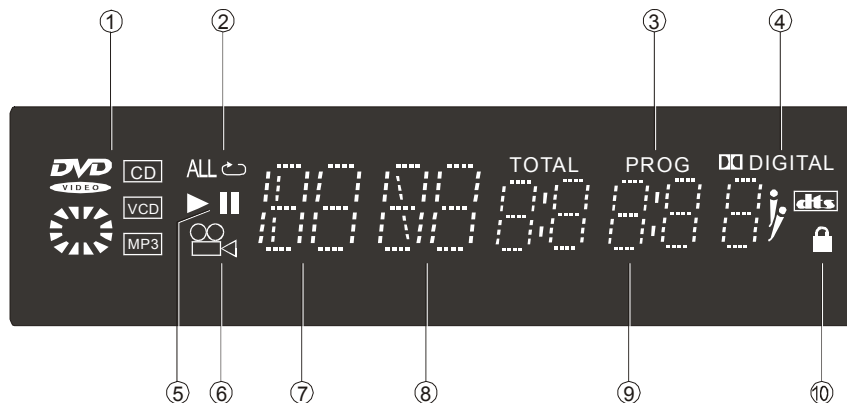

Figure 8

- |                           |                            |
|---------------------------|----------------------------|
| 1. CD Symbol              | 6. Blickwinkelsymbol       |
| 2. Wiederholungssymbol    | 7. Titelnummer             |
| 3. Programmsymbol         | 8. Kapitelsymbol           |
| 4. DOLBY/DTS-Symbol       | 9. ZEIT/TITEL-Information  |
| 5. Abspielen/Pause-Symbol | 10. Kindersicherungssymbol |

## FERNBEDIENUNG – TASTENÜBERSICHT

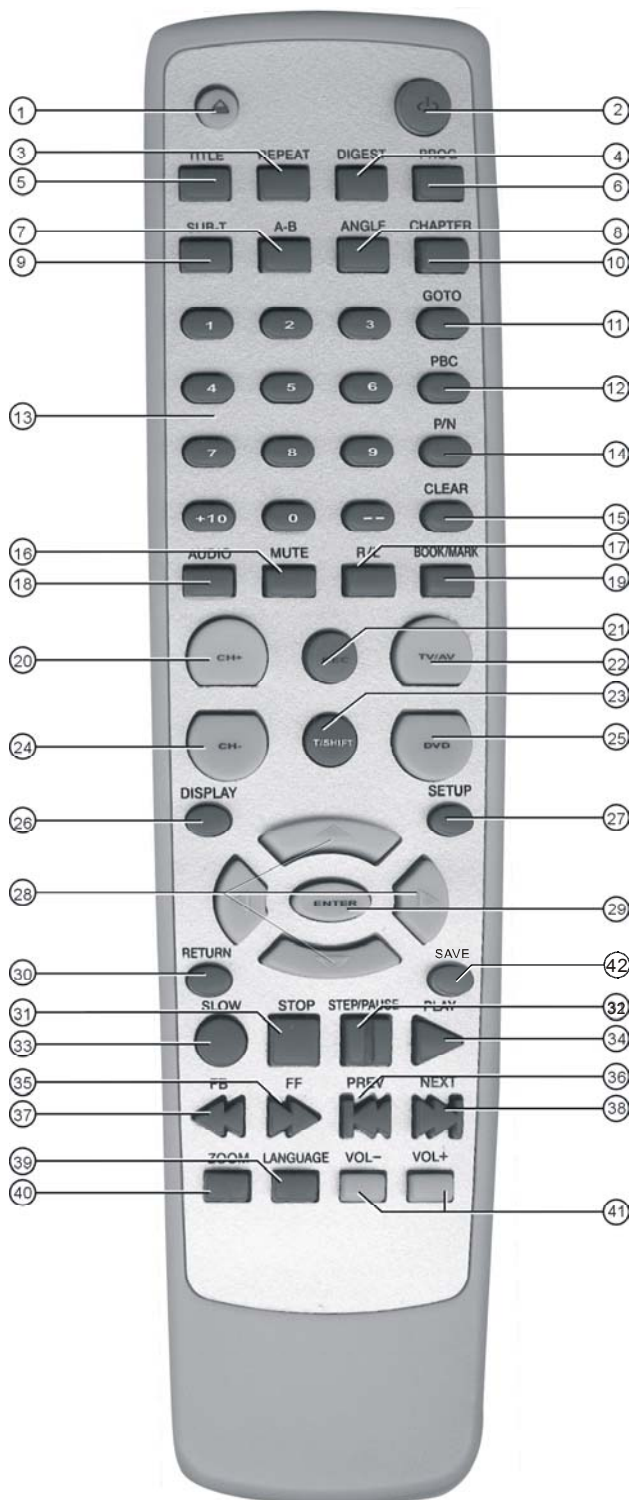

Figure 9

1. Öffnen/Schliessen-Taste
2. POWER-Taste (Ein-/Ausschalten)
3. Wiederholtes Abspielen-Taste
4. Übersicht-Taste
5. Titel-Taste
6. Programmiertes Abspielen-Taste
7. A-B Wiederholungs-Taste
8. Blickwinkel-Taste
9. Untertext-Taste
10. CHAPTER -Taste
11. GOTO-Taste
12. PBC-Taste
13. Zahlen-Tasten
14. PAL/NTSC Umschalt-Taste
15. Lösch-Taste
16. Ton-weg-Taste
17. Rechts/Links-Umschalt-Taste
18. Ton-Taste
19. Markierungs-Taste
20. Nächster TV-Sender
21. Aufnahme-Taste
22. Auswahl Taste für Datenquelle -Taste
23. Zeit/Umschalt-Taste
24. Vorriger TV-Sender-Taste
25. DVD -Taste
26. DISPLAY -Taste
27. Einstellungs-Taste
28. AUF/AB/LINKS/RECHTS-Taste
29. ENTER-Taste
30. Return-Taste
31. STOP-Taste
32. SCHRITWEISE ABSPIELEN/PAUSE-Taste
33. SLOW-Taste
34. Abspiel-Taste
35. FF- Schnell Vorwärts Such Taste
36. Ein Kapitel rüchwärts Taste
37. FB-Schnell Rüchwärts Such Taste
38. Ein Kapitel vorwärts Taste
39. Sprach-Taste
40. ZOOM-Taste
41. Lautstärke +/-.
42. Speichern Taste

Note: While playing DVD, press **AUDIO**, switch audio language;  
 While playing VCD/CD, press **AUDIO** button for sound effect switch.

## ANSCHLUSS

Alle Geräte ausschalten.

Das Gerät hat viele Anschlussmöglichkeiten an andere Gerät wie VIDEO Output, S-VIDEO Output und digitale Signale output (Optisch und Koax) sowie SCART-Output. Sie bestimmen selbst!

Dieses Gerät kann auch an Digitale TV-Geräte, HDTV, Back-Panel oder einem Plasma-TV angeschlossen werden.

## ANS NETZ ANSCHLIESSEN

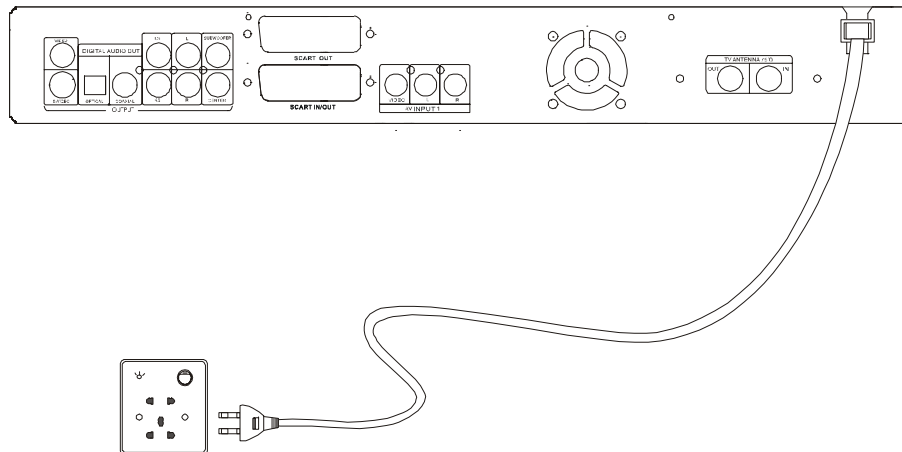

Figure 10

## AN DEN FERNSEHER ANSCHLIESSEN

### A. Mit einem SCART-Kabel

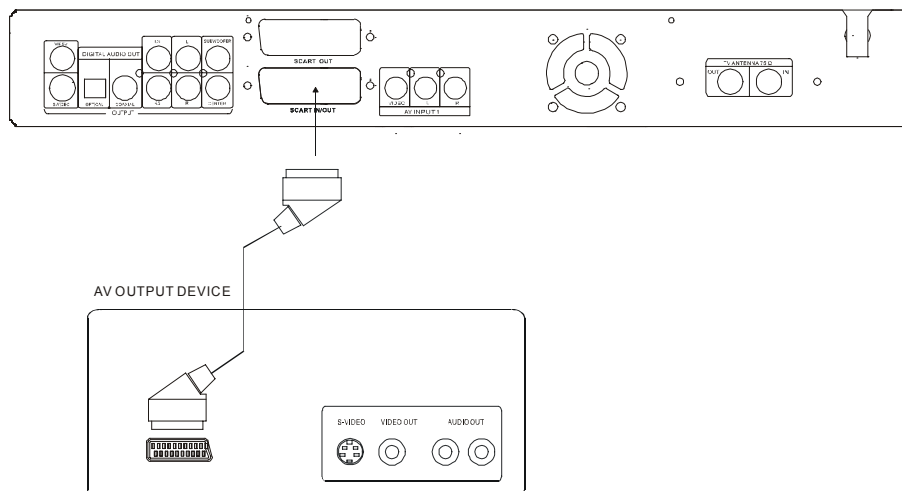

Figure 11

SCART-Stecker auf der Rückseite des Gerätes mit dem SCART-Stecker auf dem Fernseher verbinden.

## B. Mit einem Videokabel und digitales Kabel

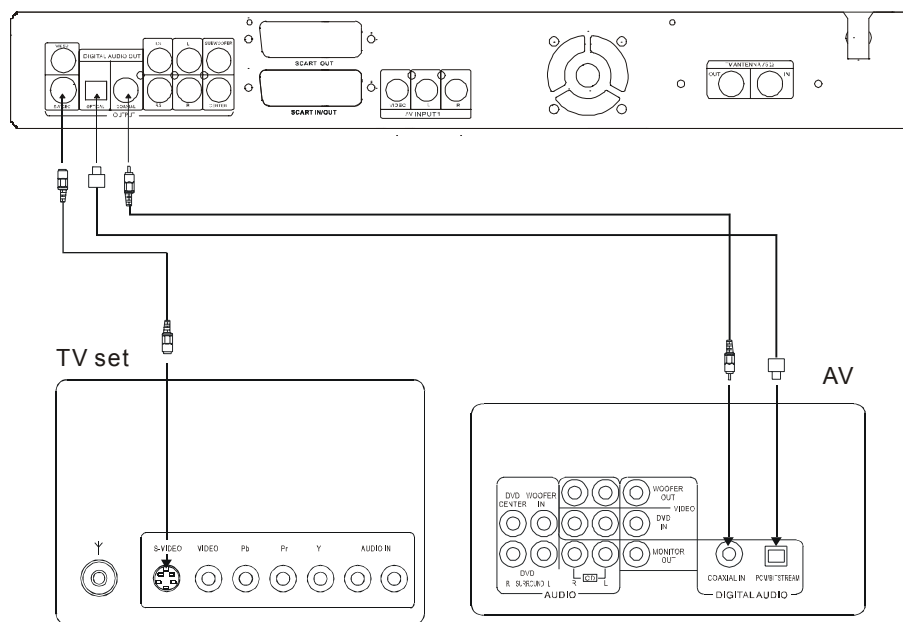

Figure 12

CVBS oder S-Video am Fernseher anschliessen mit KOAX oder Optisch zum Verstärker

## C. Mit einem RCA-Kabel

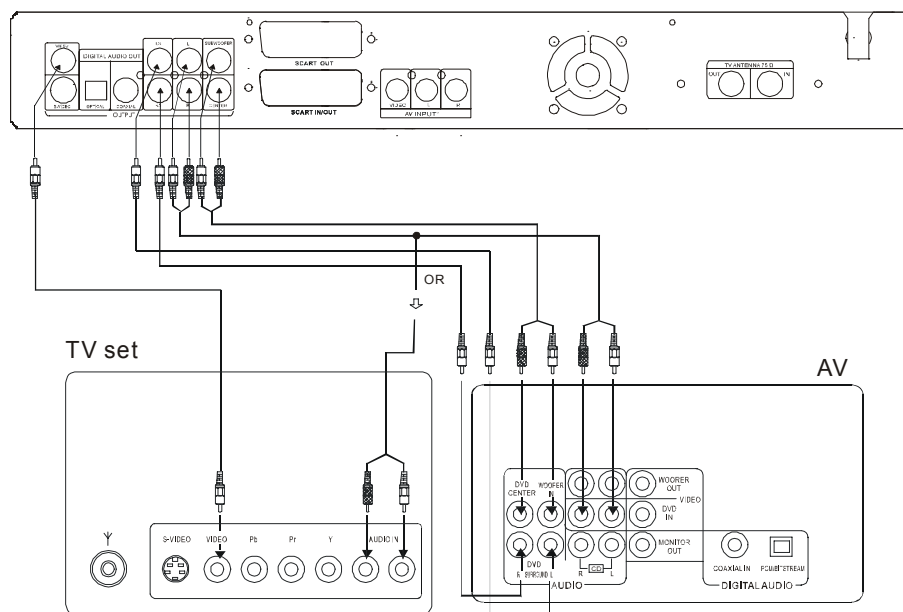

Figure 13

## ANSCHLIESSEN AN EIN INPUT-GERÄT

### A. Mit einem SCART-Kabel

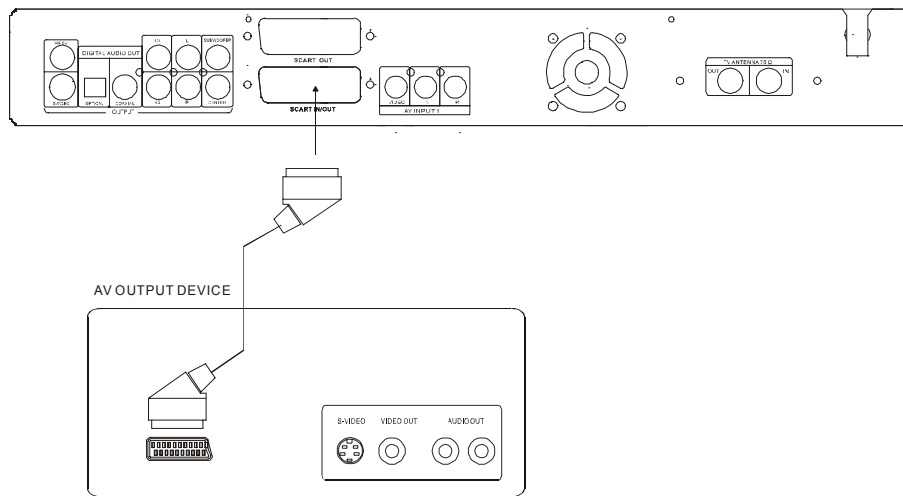

Figure 14

### B. Mit einem RCA-Kabel (AV1)

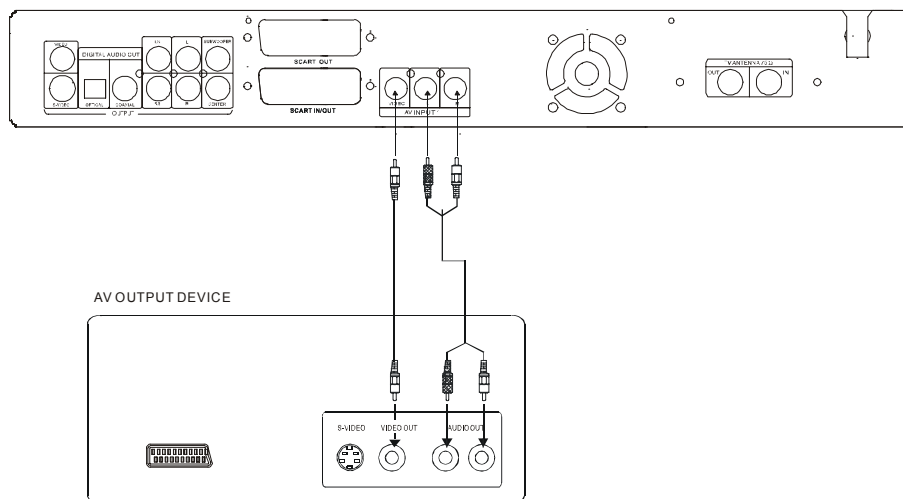

Figure 15

### C. Mit einem RCA-Kabel (AV2)

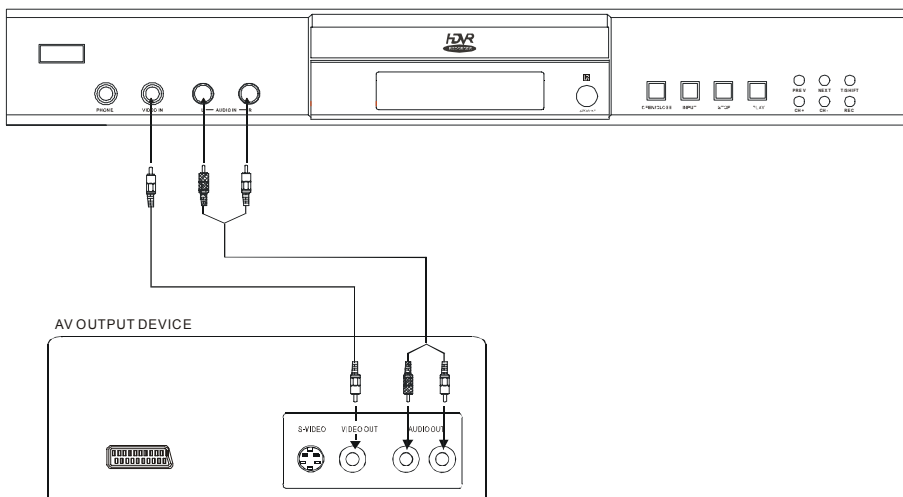

Figure 16

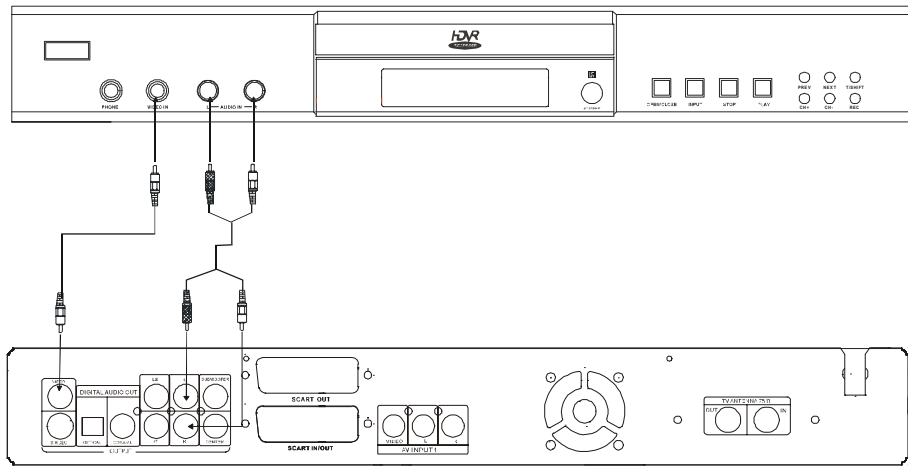

Figure 17

### KABELFERNSEHER ANSCHLIESSEN

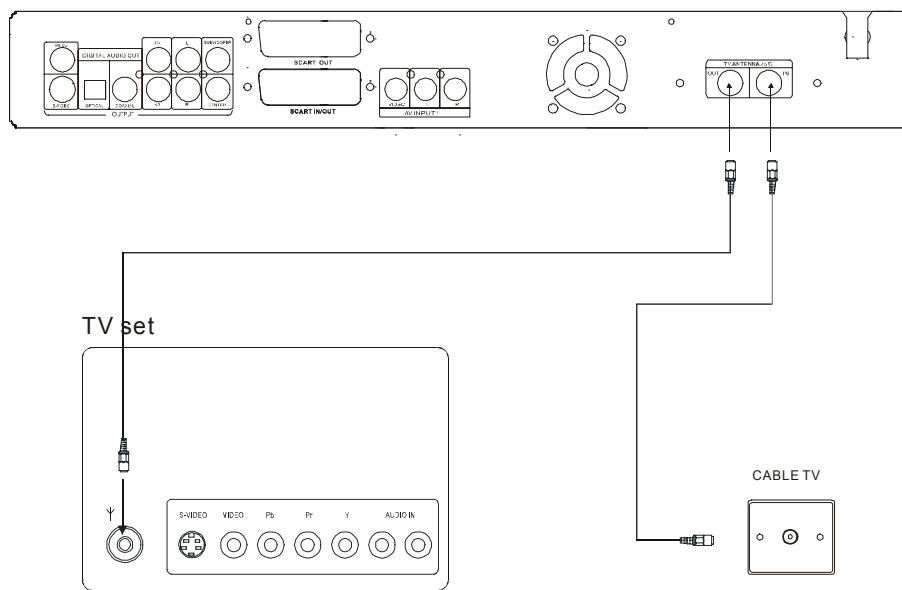

Figure 18

### NB!

Ist das HDVR abgeschaltet wird das Kabelsignal zum Fernseher durch den TV TUNER Output geleitet.

### KOPFHÖRER ANSCHLIESSEN

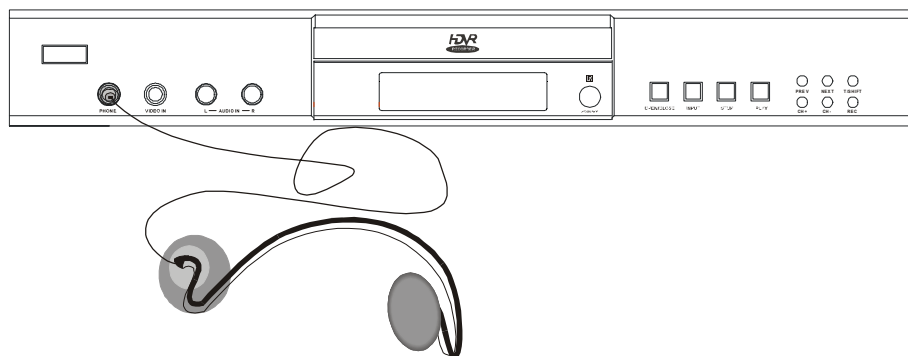
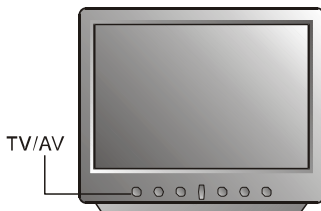

Figure 19

# VIII. DVD-SPIELER FUNKTIONEN

## CD`s ABSPIELEN

1. Gerät mit dem Fernseher verbinden wie zuvor beschrieben.
2. POWER drücken – AV wählen.



3. Gerät an Strom anschliessen und die POWER-Taste drücken.

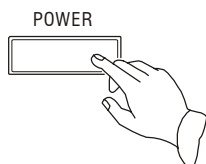

4. Die Öffnen/Schliessen-Taste drücken und eine CD mit dem Aufkleber nach oben einlegen.
5. Die Taste wieder drücken um die Lade zu schliessen. Danach zeigt der Bildschirm die Programme der CD.
6. While playing DVD state, press **TV/AV** and the unit will be switched over to TV MODE.

## PLAYBACK

In playing DVD mode:

- ◆ To STOP PLAYBACK ,press the **STOP** button.
- ◆ To temporarily STOP PLAYBACK, press the **PAUSE** button.
- ◆ To resume PLAYBACK, press the PLAY button once.

**Note:**

1. The unit automatically memorizes the location where the stop button was pressed during playback and resumes from that point when the play back button is pressed again.
2. Playback is stopped if you press **STOP** button twice.

## DISPLAY

Graphic User Interface gibt Ihnen eine Reihe von graphischen Möglichkeiten. Mit den Pfeiltasten und ENTER können Sie die Funktion wählen.

### 1. Eine DVD zeigen

Einfach **DISPLAY** drücken – auf dem Schirm werden die Informationen angezeigt.

### TITEL



Aktuellen Titel anzeigen. </> und auf/ab oder ENTER verwenden um den gewünschten Titel zu wählen und die Wahl zu bestätigen.

### KAPITEL



Mit </> und auf/ab können Sie das gewünschte Kapitel wählen – mit **ENTER** wird die Wahl bestätigt.

### UHRZEI



Den aktuellen Zeitpunkt sehen und mit </> einstellen – mit **ENTER** bestätigen.

### TONKANAL – AUDIO



Audiokanal wählen und mit **ENTER** bestätigen – mit **AUDIO** kann man den Kanal auch wählen.

### UNTERTEXT



Die gewünschte Sprache mit den Pfeiltasten oder **SUB-T** wählen.

### BLICKWINKEL



Multi-Blickwinkel – mit den Pfeiltasten und **ANGLE** wählen. Bei jedem Druck auf ANGLE ändert sich der Blickwinkel.



Beispiel: Die DVD hat 4 blickwinkel.

a. Drücken Sie ANGLE um den Blickwinkel zu ändern.

Der Bildschirm zeigt:



b. Drücken Sie ANGLE um andere Blickwinkel zu ändern.

-  2/4 (SELECT angle 2)
-  3/4 (SELECT angle 3)
-  4/4 (SELECT angle 4)

## WIEDERHOLUNG

 REPEAT drücken – bei jedem Tastendruck wird die Wiederholungsfunktion wie untenstehend geändert:

### a. Ein Kapitel

Drücken Sie REPEAT oder ▲/▼, und der Bildschirm zeigt:



### b. Ein Titel

Drücken Sie REPEAT oder ▲/▼, und der Bildschirm zeigt:



### c. Eine CD

Drücken Sie REPEAT oder ▲/▼, und der Bildschirm zeigt:

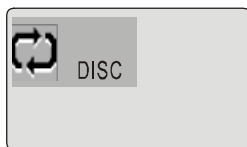

### d. Die Funktion ausschalten.

Drücken Sie REPEAT oder ▲/▼, die Funktion zu löschen. der Bildschirm zeigt folgendes:

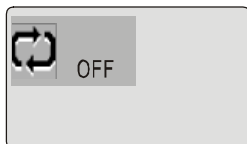

## WIEDERHOLUNG VON A-B

 Die A-B-Taste am Anfang der Stelle drücken – wieder am Ende der Stelle drücken – jetzt wird diese. Sequenz wiederholt bis die Taste wieder gedrückt wird.

a. Drücken Sie A-B, und markieren Sie punkt A. Der Bildschirm zeigt folgendes:

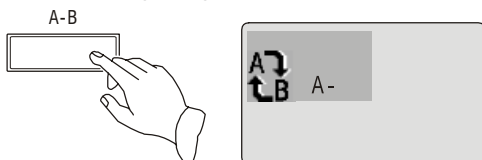

b. Drücken Sie nochmals A-B, und markieren Sie punkt A. Der Bildschirm zeigt folgendes:

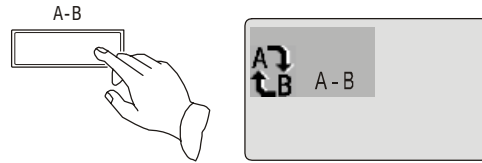

Danach wird immer von A. nach B. abgespielt.

c. Bei wiederholten drücken der A-B taste, wird die Funktion rückgängig gemacht.

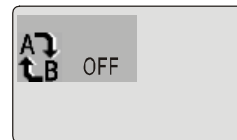

Bemerkung: Nur die A-B oder die ▲/▼ drücke um die A-B Wiederholung zu löschen

## MARKIERUNG – BOOKMARKS

 Das Symbol mit dem Cursor anzeigen und ENTER drücken – es können maximal fünf Markierungen erstellt werden. "BOOKMARK" wird auf dem Schirm angezeigt. position set and play.

## 2. VCD – Super VCD ABSPIELEN

DISPLAY drücken – die Information erscheint auf dem Schirm.

### TITEL

 Den aktuellen Titel anzeigen – mit den Pfeiltasten oder den Nummerntasten - ENTER drücken um die Wahl zu bestätigen wenn PBC auf OFF/AUS steht.

### ZEIT

 Aktuelle Zeit anzeigen – die Zeit mit den Nummerntasten einstellen und mit ENTER bestätigen.

### TONKANAL/AUDIO

 Kanal mit den Pfeiltasten oder R/L wählen.

### ABSPIELFUNKTION

 Funktion mit den Pfeiltasten wählen und mit ENTER bestätigen – Einzeln – programmiert – zufällige Reihenfolge.

## PBC



Steht **PBC** auf ON/ein wird das Menu der VCD gezeigt – mit den Nummerntasten wählt man – bei OFF/aus wird einzeln abgespielt.

## WIEDERHOLUNG



REPEAT drücken – bei jedem Tastendruck wird die Wiederholungsfunktion wie untenstehend geändert:

a. Eine CD - TITEL

Drücken Sie REPEAT oder  $\blacktriangle / \blacktriangledown$ , Der Bildschirm zeigt folgendes:

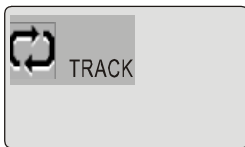

b. Ein Kapitel - DISC

Drücken Sie REPEAT nochmals oder  $\blacktriangle / \blacktriangledown$ , Der Bildschirm zeigt folgendes:



c. Die Funktion ausschalten - OFF

Drücken Sie REPEAT nochmal oder  $\blacktriangle / \blacktriangledown$ , um die Wiederholung zu annullieren. Der Bildschirm zeigt:

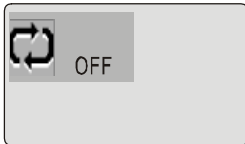

## WIEDERHOLUNG VON A-B



Die A-B-Taste am Anfang der Stelle drücken – wieder am Ende der Stelle drücken – jetzt wird diese. Sequenz wiederholt bis die Taste wieder gedrückt wird.

a. Drücken Sie A-B, und markieren Sie punkt A. Der Bildschirm zeigt folgendes:



b. Drücken Sie nochmals A-B, und markieren Sie punkt A. Der Bildschirm zeigt folgendes

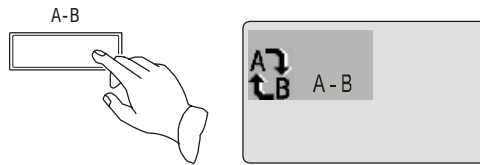

Danach wird immer von A . nach B . abgespielt.

c. Bei wiederholten drücken der A-B taste, wird die funktion rückgängig gemacht..

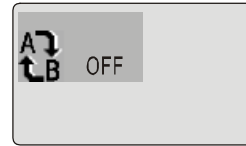

Bemerkung: Nur die A-B oder die / drücke um die A-B wiederholung zu löschen.

## MARKIERUNG – BOOKMARKS



Das Symbol mit dem Cursor anzeigen und **ENTER** drücken – es können maximal fünf Markierungen erstellt werden. “BOOKMARK“ wird auf dem Schirm angezeigt.

## 3. CD ABSPIELEN

DISPLAY drücken – die Information erscheint auf dem Schirm.

### TITEL



Den aktuellen Titel anzeigen – mit den Pfeiltasten oder den Nummerntasten - **ENTER** drücken um die Wahl zu bestätigen wenn PBC auf OFF/AUS steht.

### ZEIT



Aktuelle Zeit anzeigen – die Zeit mit den Nummerntasten einstellen und mit **ENTER** bestätigen.

### TONKANAL/AUDIO



Kanal mit den Pfeiltasten oder **R/L** wählen.

## WIEDERHOLUNG



REPEAT drücken – bei jedem Tastendruck wird die Wiederholungsfunktion wie untenstehend geändert:

a. Eine CD - TITEL

Drücken Sie REPEAT oder  $\blacktriangle / \blacktriangledown$ , Der Bildschirm zeigt folgendes

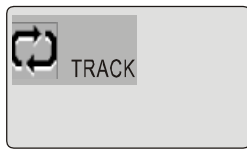

b. Ein Kapitel - DISC

Drücken Sie REPEAT nochmals oder ▲ / ▼ , Der Bildschirm zeigt folgendes



c. Die Funktion ausschalten - OFF.

Drücken Sie REPEAT nochmal oder ▲ / ▼ , um die Wiederholung zu annullieren. Der Bildschirm zeigt:

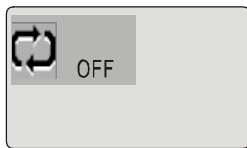

### WIEDERHOLUNG VON A-B



Die A-B-Taste am Anfang der Stelle drücken – wieder am Ende der Stelle drücken – jetzt wird diese. Sequenz wiederholt bis die Taste wieder gedrückt wird.

a. Drücken Sie A-B , und markieren Sie punkt A. Der Bildschirm zeigt folgendes:

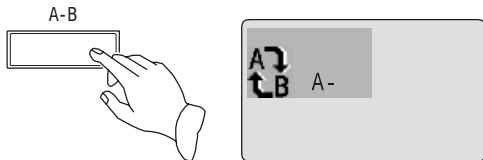

b. Drücken Sie nochmals A-B , und markieren Sie punkt A. Der Bildschirm zeigt



Danach wird immer von A . nach B . abgespielt.

c. Bei wiederholten drücken der A-B taste, wird die Funktion rückgängig gemacht.

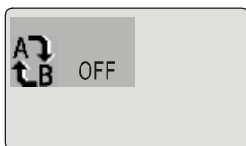

Bemerkung: Nur die A-B oder die / drücke um die A-B Wiederholung zu löschen.

### MARKIERUNG – BOOKMARKS



Das Symbol mit dem Cursor anzeigen und ENTER drücken – es können maximal fünf Markierungen erstellt werden. “BOOKMARK“ wird auf dem Schirm angezeigt.

### LAUTSTÄRKENKONTROLLE

Die Lautstärke auf dem Fernseher einstellen. Mit der Fernbedienung kann man auch die Lautstärke einstellen +/- mit + wird die Lautstärke höher und mit – niedriger.

Mit “+” die Lautstärke verstärken.

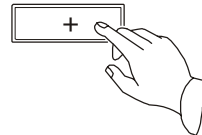

Mit “-” die Lautstärke verringern.

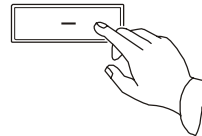

### DVD MENU-ABSPIELFUNKTION

**TITLE** drücken um die Information auf der DVD zu sehen – die gewünschte Funktion wählen und mit **ENTER** bestätigen.

Mit **▶▶** die nächste Seite sehen – mit Nummerntasten und Pfeiltasten wählen.

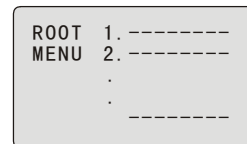

Beispiel: Wählen Sie Menüpunkt 13.

1. **▶▶** drücken um das nächste MENU zu wählen.

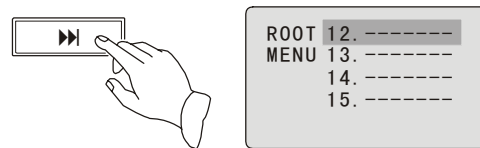

2. Mit den Nummerntasten direkt anwählen.

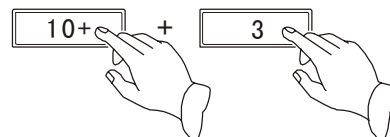

Mit 10+ wählen Sie 19 – drücken Sie +10 und dann die 9 – bei 29 – die 10+ zwei Mal drücken und dann die 9 drücken. Sie können auch folgendes ausführen:

1. Die Ab-Taste drücken um Menu 13 zu wählen.

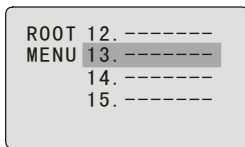

2. **PLAY** drücken um den Abspielvorgang zu starten – **TITLE** ein Mal drücken um zurück in das zu gehen – wiederholt drücken um zurück zum aktuellen Abspielvorgang zu gehen.

## SCHNELL VORWÄRTS/ RÜCKWÄRTS SPULEN / ABSPIELEN

Mit dieser Funktion kann man schneller spulen und somit schnell eine gewünschte Stelle finden –vorwärts und rückwärts.

### DVD – Super-VCD – VCD – CD – MP3

1. **▶▶** drücken um schnell nach vorne zu spulen – bei jeden Druck wird folgendes auf dem Schirm gezeigt.

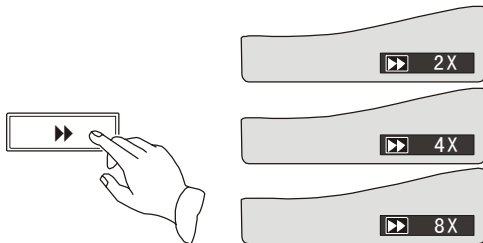

2. **◀◀** drücken um schnell rückwärts zu spulen.

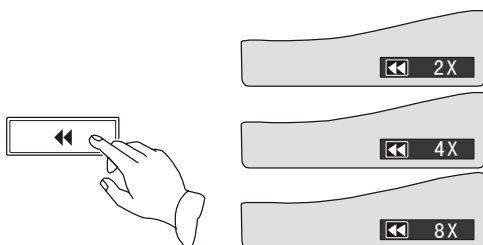

3. **PLAY** wieder drücken um die normale Abspielfunktion wieder zu starten.

## SLOWMOTION

### DVD – Super VCD – VCD

1. **SLOW** drücken

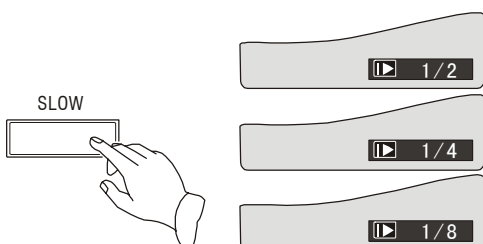

2. **PLAY** drücken um die normale Abspielfunktion wieder zu starten.

## ÜBERSICHT

### VCD – SVCD – CD

Mit dieser Funktion sehen Sie den Inhalt der CD. **DIGEST** drücken – 9 Bilder werden gezeigt – jeder Titel wird etwa 10 Sekunden lang abgespielt.

## MP3 ABSPIELEN

CD's mit MP3 verwenden ein Navigationssystem – SMART NAVI.

1. MP3 CD einlegen.
2. Nach ein Paar Sekunden erscheint das SMART NAVI auf dem Schirm.
3. SMART NAVI besteht aus zwei Navigationspanele und ein Informationsfeld – oben werden die Dateien angezeigt – unten werden die Files. Im Informationsfeld wird folgendes angezeigt: Zeit – Dateiname – Abspielfunktion.
4. Die RETURN-Taste der Fernbedienung drücken um nach oben zu gehen wenn der Cursor unten steht.
5. Mit UP/DOWN der Fernbedienung durch die Dateien scrollen.
6. Einen Titel mit **PLAY/ENTER** wählen und öffnen während dieser leuchtet.
7. Mit **PLAY** abspielen oder die Nummer einfach mit den Nummerntasten wählen.

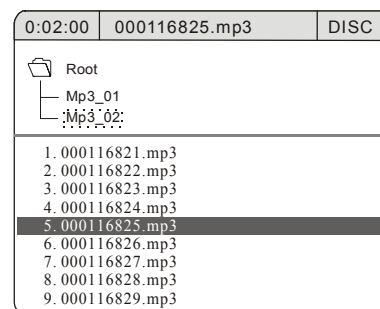

## WIEDERHOLTES ABSPIELEN

- a) Titel wählen.
- b) **REPEAT** drücken – EINMAL – DISC – DIR oder **SHUFFLE** wählen.
- c) **REPEAT** wieder drücken um die Funktion zu stoppen.

## IX. HDD RECORDER FUNKTION – AUFNAHMEFUNKTION

Sie können ein TV-Programm und andere A/V Programme aufnehmen wenn der HDD angeschlossen ist.

### TV PROGRAMM AUFNEHMEN

Die RECORD-Taste drücken – RECORD wird angezeigt.



Die STOP-Taste drücken wenn Sie die Aufnahme stoppen wollen.

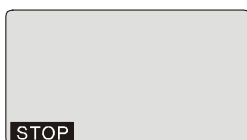

NB!

Mit CH- und CH+ können Sie den Sender ändern – aber nicht während der Aufnahme.

### AUFNAHME – SCHEMA FÜR

### REGELMÄSSIGE AUFNAHMEN

Jetzt können Sie zwischen den verschiedenen Abständen der Aufnahmen wählen.

SETUP drücken – der Schirm zeigt die Auswahl an –PREFERENCES mit den Auf/Ab-Tasten wählen.

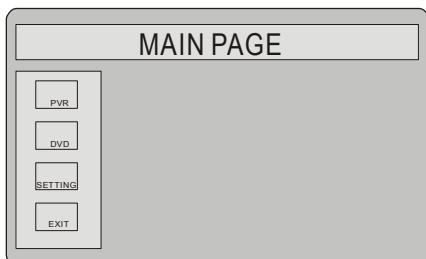

und ENTER drücken – RECORD SCHEDULE wählen und ENTER drücken.

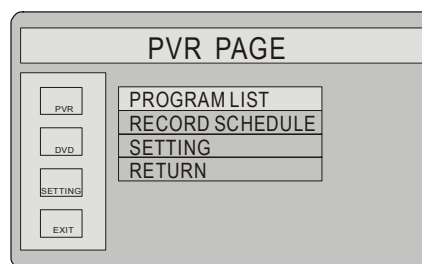

Benutzen Sie die ▲/▼ tasten um “RECORD SCHEDULE anzuwählen, und bestätigen Sie mit ENTER Der Bildschirm zeigt:

Jetzt können Sie zwischen Ein Mal – Täglich – Wöchentlich wählen.

SCHEDULE LIST							
No.	DATE	START	END	INPUT	REC.Q	MODE	
1	01/01	00:00	00:01	67	LP	ONCE	
2	01/01	00:00	00:01	67	LP	ONCE	
3	01/01	00:00	00:01	67	LP	ONCE	
4	01/01	00:00	00:01	67	LP	ONCE	
5	01/01	00:00	00:01	67	LP	ONCE	
6	01/01	00:00	00:01	67	LP	ONCE	
7	01/01	00:00	00:01	67	LP	ONCE	
8	01/01	00:00	00:01	67	LP	ONCE	
9	01/01	00:00	00:01	67	LP	ONCE	
10	01/01	00:00	00:01	67	LP	ONCE	

Wählen Sie EIN MAL – ENTER drücken. Wählen Sie EDIT, und drücken Sie ENTER um zu bestätigen. Die Bildschirm zeigt:

EVENT SETTING	
CURRENT TIME: 2003/01/05 10:10:12 MONDAY	
START TIME: 2001/01/01 00:00	
END TIME: 00:01	
INPUT: 067	
PROG NAME: HXX1259	
MODE: ONE TIME/EVERY DAY/EVERY WEEKL	
REC-Q: COMMON/GOOD/BETTER/BEST	
OK	CANCEL

Wählen Sie die Schemenummer – mit ◀ / ▶ und CH+ und CH-, ◀ / ▶ um MODE und REC-Q zu wählen.

Mit DELETE löschen Sie das Aufnahmeschema und mit EDIT können Sie Änderungen vornehmen.

### EXTERNE PROGRAMME AUFNEHMEN – VON ANDEREN GERÄTEN

Ist ein anderes Gerät extern audio/video output angeschlossen können Sie von denen Aufnahmen machen.

Bei TV/AV drücken Sie die TV-AV-Taste um AV1 zu wählen wenn das externe Gerät an AV INPUT 1 angeschlossen ist. **RECORD** drücken um die Aufnahme

zu starten – RECORD wird angezeigt.

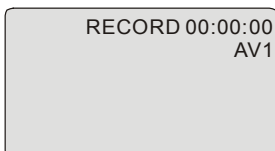

**STOP** drücken um die Aufnahme zu stoppen.

Aufnahmen bei AV2 und SCART werden mit der selben Methode gemacht – STOP drücken um die Aufnahme zu stoppen.

**NB!**

1. Während der Aufnahme kann die Aufnahmequelle nicht geändert werden.
2. Bei AV2 INPUT kann man mit RECORD auf der Harddisk die Aufnahme speichern wenn eine DVD abgespielt wird.

### PROGRAMMIERTES ABSPIELEN BEI HDD

1. Drücken Sie **PROG** oder **PLAY** um das Programm aufzulisten – die Programmliste wird angezeigt.

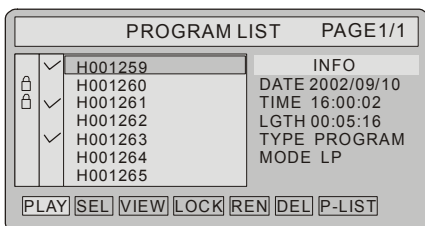

Nachdem Sie ein Programm gewählt haben die PLAY-Taste drücken. Ist das Programm abgespielt wird die Liste wieder angezeigt – STOP drücken um den Abspielvorgang zu stoppen – STOP wird angezeigt.

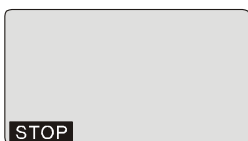

2. Aufgenommenes Programm ändern

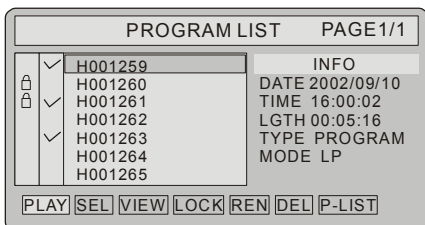

Auswahl der Bildschirm Programmpunkte:

- ✧ **PLAY** wählen und mit **ENTER** starten.
- ✧ **SELECT** wählen und mit **ENTER** markieren um diese Aufnahme zur Liste zu fügen.
- ✧ **VIEW** wählen und mit **ENTER** bestätigen um den Inhalt des Programms zu sehen.
- ✧ **LOCK** wählen und mit **ENTER** bestätigen um das Programm zu schliessen – danach kann das Programm nicht gelöscht werden.
- ✧ **RENAME** wählen und mit **ENTER** bestätigen um das Programm umzubenennen. Danach müssen Sie **SAVE** drücken wenn Sie die Änderung bestätigen und verlassen wollen. Sonst drücken Sie **RETUR** um die Änderung zu löschen. Die Änderung wird mit den Pfeiltasten vorgenommen.
- ✧ **DELETE** wählen und mit **ENTER** bestätigen um das Programm zu löschen.
- ✧ **PLAY LIST** wählen und **ENTER** bestätigen um die PLAY LIST abzuspielen.

### TIMING

Wenn Sie ein Programm später sehen wollen drücken Sie einfach die T/SHIFT-Taste – TIME SHIFTING wird angezeigt.

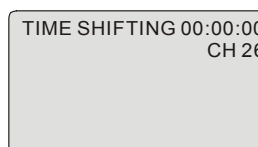

**NB!**

Wenn Sie diese Funktion verwenden wollen, muss die Funktion im Setup aktiviert sein. In dieser Funktion wird kein Programm hervorgerufen. Das Programm liegt bereit im Speicher.

# X. FUNKTIONSEINSTELLUNG

Abhängig von der Aufnahme und die angeschlossene Ausrüstung muss der HDD Recorder eingestellt werden um die best möglichen Aufnahmen zu sichern.

Die **SETUP**-Taste drücken um in das Hauptmenu zu gehen.

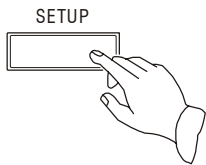

SETUP MENU wird angezeigt.

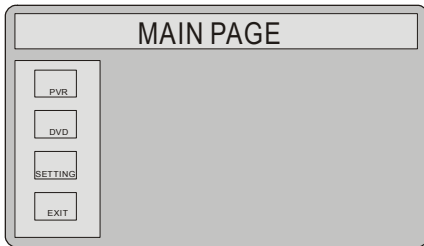

**SETUP** drücken oder EXIT SETUP drücken um das Hauptmenu zu verlassen.

## PVR EINSTELLUNG

Mit den Auf/Ab-Tasten wird der Cursor bewegt – PVR wählen.

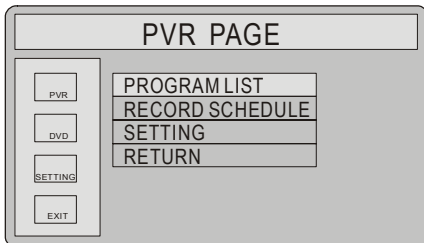

**Note:**

In playing DVD mode, the PVR menu item is disabled.

## PROGRAM LISTE

Benutzen Sie die ▲/▼ um mit dem cursor den “PROGRAM LIST”, punkt zu wählen, und drücken Sie ENTER zum estätigen. Der Bildschirm zeigt:

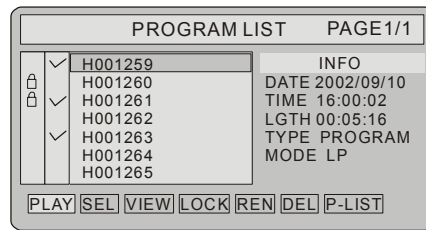

Im der Program Übersicht können Sie ein Aufnahme aufspielen oder redigering. (Reference “PLAY/EDIT PROGRAM LIST HDD”)

## AUFNAHMESCHEMA

Mit den Auf/Ab-Tasten wählen Sie RECORD SCHEDULE – **ENTER** drücken – jetzt wird das Aufnahmeschema angezeigt.

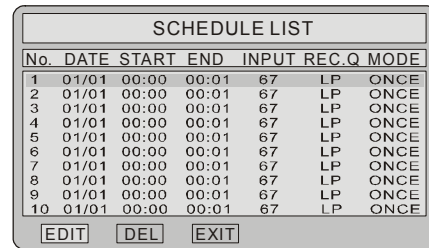

(sehen Sie auch seite 19 unter “Record schedule”)

## EINSTELLUNGEN

Benutzen Sie die ▲/▼ um mit dem cursor den “SETTING” auswählen, und bestätigSie durch ENTER. Der Bildschirm zeigt:

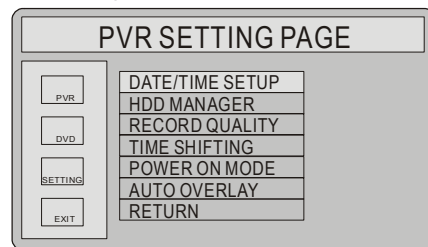

## DATUM/ZEIT EINSTELLUNG

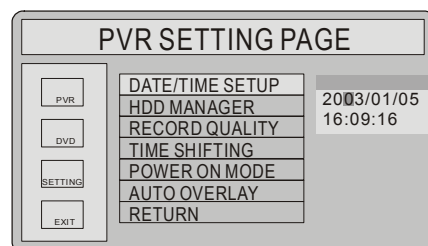

Mit dieser Funktion wird das Datum und die Uhrzeit

eingestellt. Mit den Pfeiltasten wird die Einstellung vorgenommen – mit **ENTER** bestätigen Sie.

## HARDDISK MANAGER – SPEICHER

Mit den Auf/Ab-Tasten HARD DISK MANAGER wählen.

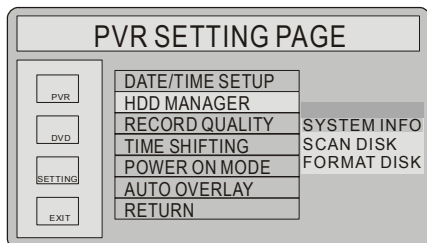

- ✧ SYSTEM INFO wählen – die Informationen auf dem Speicher werden angezeigt.
- ✧ SCAN DISK – die Harddisk wird kontrolliert und evt. Fehler automatisch repariert.
- ✧ FORMAT DISK – alle Programme werden gelöscht – neuer Platz für neue Aufnahmen werden geschaffen.

## AUFNAHMEQUALITÄT

– Wählen Sie zwischen folgenden:

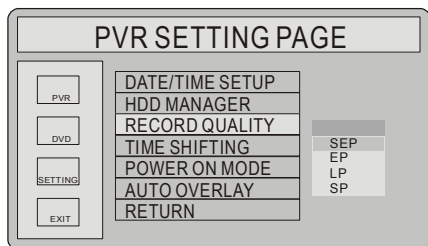

- ✧ SEP - Längste Aufnahmedauer – schlechteste Qualität
- ✧ EP - Durchschnittliche Aufnahmedauer – normale Qualität
- ✧ LP - bessere Qualität.
- ✧ SP - Kürzeste Aufnahmedauer – beste Qualität

## TIME SHIFTING – ZEITDAUER DER AUFNAHME

Mit den Auf/Ab-Tasten wählen Sie TIME SHIFTING – jetzt wird die Aufnahmedauermöglichkeiten angezeigt.

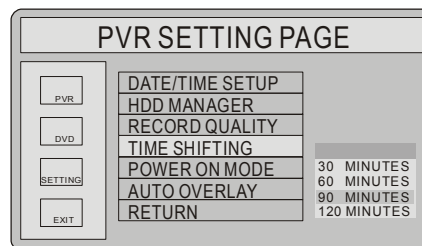

## POWER FUNKTION

Mit den Auf/Ab-Tasten wählen Sie POWER-ON MODE – Sie können zwischen zwei Funktionen wählen – Normale Funktion und Zeitfunktion.

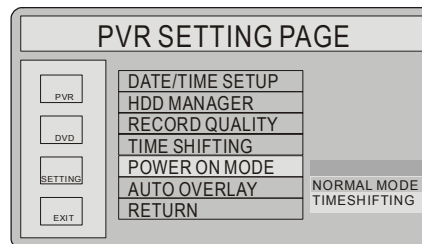

## AUTO OVERLAY – AUTOMATISCHE AUFNAHMEKONTROLLE BEI ÜBERFÜLLEM SPEICHER

Wenn der Speicher – Harddisk – voll ist kann man mit dieser Funktion selbst bestimmen wie die Einstellung reagieren soll.

Mit den Auf/Ab-Tasten wählen Sie AUTO OVERLAY.

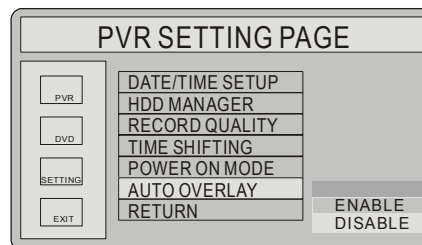

- ✧ ENABLE – ist der Speicher voll wird die älteste Aufnahme automatisch gelöscht und die neue Aufnahme vorgenommen.
- ✧ DISABLE – ist der Speicher voll, wird die Aufnahme automatisch gestoppt und eine Fehlermeldung wird angezeigt.

## DVD SETUP

Mit den Auf/Ab-Tasten wählen Sie DVD PAGE.

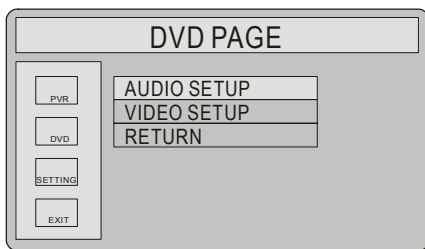

## AUDIO SETUP

Mit den ▲/▼ wählen Sie AUDIO SETUP. Der Bildschirm zeigt:

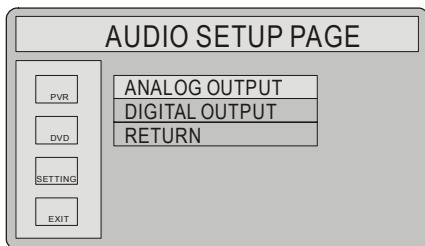

## ANALOGUE OUTPUT

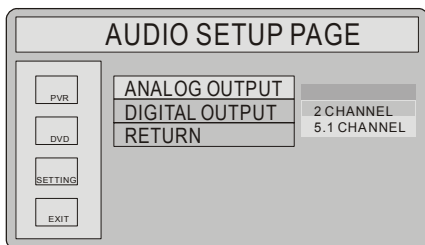

- ✧ Zwei-Kanal: Rechter und Linker Output
- ✧ 5.1 Kanal: Linker, Rechter, hinterer Linker, hinterer Rechter, Zenter und Subwoofer.

## DIGITALE AUDIO OUTPUT

Mit den Auf-/Ab-Tasten wählen Sie DIGITAL OUTPUT.

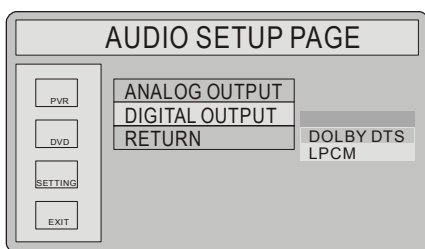

- ✧ DOLBY DTS – Wenn das Gerät mit einem Dolby oder DTS-Verstärker angeschlossen ist.
- ✧ LPCM – Output von hoher Qualität – nur 2 Kanäle Output.

## VIDEO SETUP

Mit den ▲/▼ wählen Sie “VIDEO SETUP”, Der Bildschirm zeigt:

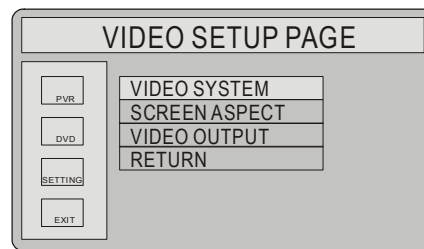

## VIDEOSYSTEM

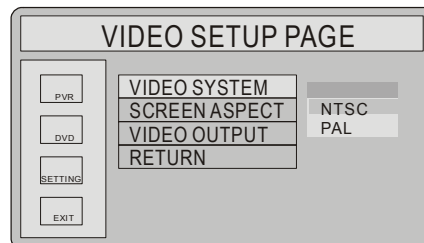

Sie können zwischen NTSC und PAL wählen – abhängig von Ihrem TV-System.

## BILDSCHIRMGRÖSSE

Mit den Auf-/Ab-Tasten wählen Sie SCREEN ASPECT. Wählen Sie zwischen:

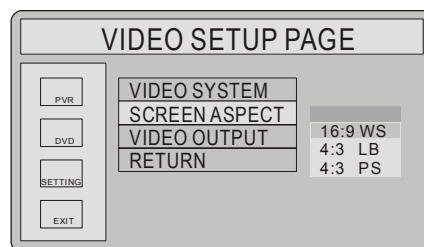

16:9 WS bei WideScreen TV-Gerät – 4:3 LB bei einem normaler TV-Gerät – Widescreen-Filme erscheinen mit einem schwarzen Balken oben und unten auf dem Schirm – 4:3 PS bei einem normalen Fernseher – jetzt sehen Sie das Bild ohne schwarze Balken – aber das Bild ist angeschnitten.

## VIDEO OUTPUT

Mit den Auf-/Ab-Tasten wählen Sie VIDEO OUTPUT.

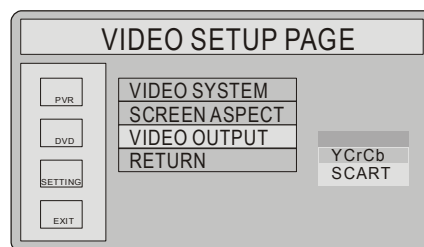

- ✧ YCrCb: Der gewählte Output ist YcrCb.
- ✧ SCART: Der gewählte Output ist SCART.

## MAIN SETTING

Mit den Auf-/Ab-Tasten wählen Sie SETING.

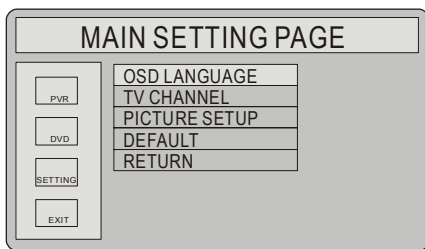

### OSD LANGUAGE –Bildschirmsprache

Mit den Auf/Ab-Tasten wählen Sie OSD LANGUAGE SETUP.

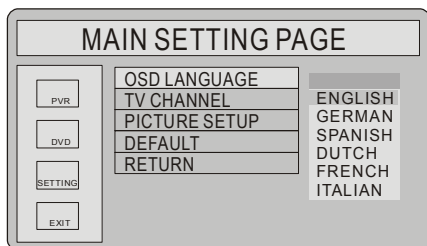

- ✧ ENGLISH: die Schirmsprache erscheint in englisch.
- ✧ GERMAN: die Schirmsprache erscheint in german.
- ✧ SPANISH: die Schirmsprache erscheint in spanish.
- ✧ DUTCH: die Schirmsprache erscheint in dutch.
- ✧ FRENCH: die Schirmsprache erscheint in french.
- ✧ ITALIAN: die Schirmsprache erscheint in italian.

### TV KANAL

Mit den Auf/Ab-Tasten wählen Sie CHANNEL MANAGER.

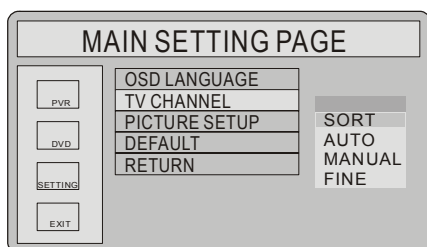

Mit den Auf/Ab-Tasten wählen Sie zwischen SORT/Sortieren – AUTO – MANUAL und FINE – mit **ENTER** bestätigen Sie die Wahl.

- ✧ Sort.: Sie können die Programme durch den Menüpunkt "sort" sortieren. Der Cursor muss auf "SKIP" stehen. Danach können Sie durch betätigen der Pfeiltasten zwischen "OPEN" und "CLOSE" wählen. Nun können Sie mit den Pfeiltasten zwischen "Skip" sowie "New Number" wählen. Wenn Sie "New Number" gewählt haben können Sie nun durch gebrauch der ◀ / ▶ Tasten die Aufnahmen 1 bis 9 speichern. Wenn Sie "Close"

wählen, wird die markierte Aufnahme durch die andere markierte Aufnahme ersetzt. Wenn Sie "open" wählen, wird der ausgewählte Titel in der neuen gewählten Platzierung gespeichert.

- ✧ AUTO: Autom Programmsuche aller TV-Kanäle.
- ✧ MANUAL: Manuelle suche der TV-Kanäle durch die ◀ / ▶ Tasten..
- ✧ FINE: Feinabstimmung der TV Kanäle um die Bild sowie Tonqualität zu optimieren.

**Achtung:** Wenn sie während der autom Programmsuche "STOP oder "RETURN" drücken Wird die Suche gestoppt und die gefunden Kanäle nicht gespeichert

### BILDEINSTELLUNG – PICTURE SETUP

Mit den Auf/Ab-Tasten wählen Sie PICTURE SETUP.

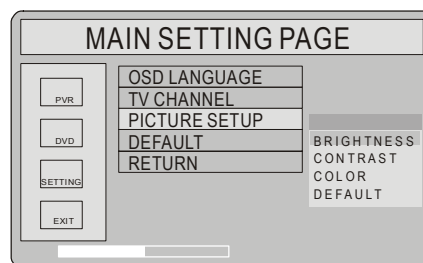

- ✧ BRIGHTNESS – Einstellung der Helligkeit des Bildes mit den Auf/Ab-Tasten
- ✧ CONTRAST – Einstellung des Kontrastes des Bildes mit den Auf/Ab-Tasten.
- ✧ COLOR – Einstellung der Farbe des Bildes mit den Auf-Ab-Tasten.
- ✧ Wählen Sie "DEFAULT": Drücken Sie ENTER um auf Fabrikseinstellung zurückstellung.

### DEFAULT SETUP - FABRIKSEINSTELLUNG

Mit den Auf/Ab-Tasten wählen Sie DEFAULT SETUP – ENTER drücken - jetzt werden alle Einstellung wieder auf die Fabrikseinstellung zurückgestellt.

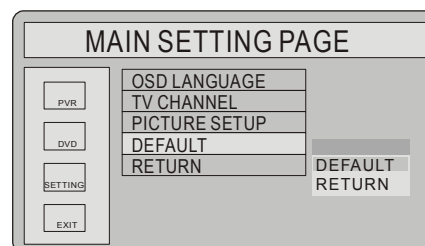

# XI. PROBLEME UND LÖSUNGSVORSCHLÄGE

*Immer zuerst diese Lösungsvorschläge ausprobieren – sollte das Gerät trotzdem fehlerhaft sein bitte den Händler aufsuchen.*

## **Kein Ton:**

Ist das Gerät korrekt angeschlossen – TV-Gerät und Verstärker müssen korrekt arbeiten – ist der HDD am Verstärker auch gewählt.

## **Kein Bild:**

TV-Gerät eingeschaltet – AV Input gewählt – Video-Verbindung kontrolliert.

## **Tonstörungen:**

Audio Output korrekt eingestellt – ist die Verbindung zwischen Verstärker und HDD korrekt ausgeführt.

## **Ganz schlechtes Bild – rollt und keine Farbe:**

NTSC oder PAL – korrekte Einstellung unternehmen.

## **Die CD kann nicht abgespielt werden:**

Keine CD eingelegt - Korrekt eingelegt mit Aufkleber nach oben -

CD säubern – ist die CD evt. Defekt – Kondens – etwa 2 Stunden akklimatisieren lassen.

## **Keine Reaktion auf die Fernbedienung:**

Die Bedienung direkt auf den Sensor am Gerät richten – Verhinderungen zwischen Gerät und Fernbedienung vermeiden – Batterien wechseln.

## **Garantieleistung:**

Dieses Gerät ist von einem normalem Reklamationsrecht bei privatem Gebrauch umfasst.

Erwerbsmässiger Gebrauch ist von der Garantie nicht umfasst.

Bei Reklamationen/Beanstandungen müssen Sie sich an den Händler wenden. Muss das Gerät repariert werden, ist eine Kopie der Rechnung zusammen mit einer kurzen Beschreibung der Fehlersymptome beizufügen.

## **Bitte beachten Sie:**

- Die Garantie umfasst nicht die normale Wartung und Pflege des Gerätes wie z. B. Säuberung, sowie Fehler, die auf Grund von falscher Handhabung/Hantierung, Überbelastung, Blitzeinschlag, defekte Batterien und von aussen kommende Elemente auf die der Produzent keinen Einfluss hat, entstanden sind.
- Die Garantie umfasst keine Folgeschäden oder Verluste, die auf Grund des defekten Gerätes entstanden sind.
- Die Garantie entfällt wenn ein nicht autorisierter Eingriff beim Gerät vorgenommen worden ist, oder wenn die Seriennummer entfernt worden ist.
- CD/DVD: Die Möglichkeit CD/VCD/SVCD /DVD sowie andere Medien und Software die nach dem Herstellungsdatum des Gerätes eingeführt wurde, abzuspielen ist nicht ein Teil der Garantie. Ein eventuelles upgrade des Gerätes ist ebenfalls nicht von der Garantie abgedeckt.

## XII. TECHNISCHE SPEZIFIKATIONEN

### HDD DIGITAL RECORDER

Table 3

FUNCTION	<ul style="list-style-type: none"> <li>● Abspielen</li> <li>● schnelles Vorwärtsspulen</li> <li>● Schnelles Rückwärtsspulen</li> <li>● Umschalten zwischen Abspielen und Aufnahme</li> <li>● Umschalten zwischen den verschiedenen Video Inputs – TV – A/V1 – A/V2 – SCART</li> <li>● Displayanzeige</li> <li>● Stop</li> <li>● Schemaufnahmen</li> <li>● Time shifting</li> <li>● Timer</li> </ul>			
AUFNAHMEFORMAT	Audio		MPEG-2, Layer II	
	Video		MPEG 1 oder MPEG 2 – SP – LP – EP – SEP	
ANDERE	Datum, Uhrzeit, Tunereinstellung			
AUFNAHMEDAUER	Harddisk/Speicher	VCD	DVD	Durchschnittlich
	40G	36H	12H	24H
	80G	72H	24H	48H
	120G	108H	36H	72H
	160G	144H	48H	96H

### TV RF

Table 4

<b>Receiving System</b>	Systems PAL B/G	
<b>Receiving Channels</b>	BAND	CHANNELS(MHz)
	VHF Low	48.25 – 168.25 MHz
	VHF High	175.25 – 447.25 MHz
	UHF	455.25 – 855.25 MHz
<b>Intermediate Frequency</b>	System B/G	frequency(MHz)
	Picture carried	38.90
	Colour carried	34.47
	Sound carried	33.40
<b>Antenna Input Impedance</b>	VHF/UHF:75 Ohm unbalanced	

## DVD SPIELER

**Table 5**

Fernsehsystem		NTSC/PAL	
Frequency response		20Hz~ 20KHz	
Signal/noise ratio(Audio)		$\geq 106$ dB (At 1KHz,JIS A-Weighted)	
Distortion (Audio)		$\leq -80$ dB (At 1KHz 0dB)	
Channel separation	1KHz	$> 85$ dB (Mixed output)	
	10KHz	$> 85$ dB (Mixed output)	
Dynamic range		$\geq 80$ dB	
Output Audio	Analogue	$2.0 \pm 0.2$ Vrms	
	Digital	$0.5 \pm 0.1$ Vp-p	
	Output impedance	$< 1.5$ K $\Omega$	
Output Video	Composite	$1.0 \pm 0.2$ Vp-p Load impedance: $75 \Omega$ ,imbalance, negative polarity	
	Output Impedance	$75 \pm 7.5 \Omega$	
	S-video out	Luma	$1.0 \pm 0.2$ Vp-p
		Chro.	$0.286 \pm 20\%$
Stromanschluss		AC100-240V, 50Hz/60Hz	
Verbrauch		60 W	
Abmessungen		$430 \times 65 \times 295$ mm(B×H×T)	
Gewicht		etwa 5 Kilo	

***Wir behalten uns das Recht auf Änderungen jeglicher Art vor!!!!***

**Manufactured under license from Dolby Laboratories.  
“Dolby” and the double-D symbol are trademarks of Dolby Laboratories.**

This product incorporates copyright protection technology that is protected by method claims of certain U.S. patents and other intellectual property rights owned by Macrovision Corporation and other rights owners. Use of this copyright protection technology must be authorized by Macrovision Corporation, and is intended for home and other limited viewing uses only unless otherwise authorized by Macrovision Corporation. Reverse engineering or disassembly is prohibited.