

BRAINwave

Bedienungsanleitung (GERMAN VERSION)

DVD-SPIELER

DVD505



Hotline: 01805-404909



Inhaltsverzeichnis

1	Vor Inbetriebnahme	
	Rückseite, Frontblende & Display Information - ---	1
	Fernbedienung -----	2
2	Grundeinstellungen	
	System Auswahl-----	3
	Lautstärken Kontrolle-----	4
	Direkteingabe über Zahlentasten-----	5
3	Erweiterte Einstellungen	
	Sound Kanal Einstellung-----	6
	Fast Play -----	7
	Wiedergabe wiederholen -----	9
	Repeat A-B -----	10
	Go/Suchen Display -----	11
	OSD-On Screen Display -----	13
	Zoom-----	14
	Programm Play -----	15
4	Setup Funktionen	
	Haupt Menü/ General Setup -----	16
	General Setup/ Audio setup -----	17
	Audio Setup -----	19
	Dolby Digital Setup -----	21
	Video Setup -----	22
	Vorschlags Seite-----	23
	Verbindungen zwischen Verstärker und Audio System-----	24
	Verbindungen zum TV mit dem SCART Kabel -----	26
5	MP3 Funktionen	
	MP3 Playback -----	27
	MP3 Playback (Fortsetzung) -----	28
6	Kodak Picture CD Funktionen	
	Abspielen v. Kodak Picture CD oder JPEG ----	29
7	Wartung & Fehlerbehebung	
	Behandlungen von CDs-----	30
	Wie Sie Ihre CDs schützen-----	30
	Disk Kompatibilität-----	30
8	Specifications	
	Probleme und Lösungen -----	31
	Pause & stop-----	3
	Menü Play für DVD Disks -----	4
	Stummschaltung-----	6
	Zeitlupe-----	8
	Untertitel Auswahl -----	10
	Kameraperspektiven-----	12
	Memory Play -----	14
	Audio Setup -----	18
	Audio Setup -----	20
	Verbindungen zwischen Verstärker/Audiosystem	25
	Disk Arten-----	30
	Regional Code-----	30
	TV System-----	30
	DVD Player/Ausgabe/Zubehör-----	32

Einführung

Sicherheitshinweise

Lesen Sie bitte alle Sicherheitshinweise genau durch, bevor Sie den Player in Betrieb nehmen.

Stromanschluss

Sie sollten das Gerät immer nur an 100V bis 240V Wechselstrom 50Hz anschließen.

Sicherheitsvorkehrungen

- Verlegen Sie das Stromkabel stets so, das es nicht stört, im Weg liegt oder durch andere Gegenstände beeinträchtigt wird.
- Verwenden Sie die Anlage nicht in Feuchträumen. Vermeiden Sie Nässe, wie z.B. Wassertropfen oder Wasserspritzer. Es kann zur Gefahr werden. Stellen Sie keine mit Wasser gefüllten Behälter, wie Vasen auf das Gerät.
- Stellen Sie sicher das sich keine unmittelbaren Feuerquellen in der Nähe des Gerätes befinden.
- Wir empfehlen das während längerer Stillstandperioden das Gerät komplett abgeschaltet wird

Säubern des Gerätes

Bitte ziehen Sie den Netzstecker !

- Verwenden Sie keine Flüssigkeiten oder Aerosole!
- Verwenden Sie einen weichen, trockenen Lappen

Kühlung

- Alle Öffnungen am Gerät dienen der Kühlung. Bitte diese Öffnungen immer offen halten, es kann sonst zu Überhitzungen kommen .
- Halten Sie Kinder fern um zu verhindern das diese Gegenstände in die Lüftungsslitze stecken!

Service

Bitte lassen Sie eventuelle Reparaturen nur durch qualifiziertes Fachpersonal durchführen.

Batterie Entsorgung

Bitte stellen Sie sicher, das alte Batterien entsprechend entsorgt werden

Stromversorgung und Anschlüsse

Stellen Sie sicher das die vorhandene Voltzahl mit dem Etiket auf Ihrem Gerät übereinstimmt. Dieses Gerät kann mit einem nicht austauschbaren Kabel versehen sein. Falls Sie die Sicherung wechseln, müssen Sie die Sicherungsvorrichtung austauschen. Falls diese defekt oder verloren gegangen ist sollten Sie den Stecker solange nicht mehr einsetzen, bis Sie dieser ausgetauscht haben.

Es ist zu beachten das die Farben der Ersatzsicherung mit den Markierungen im Stecker übereinstimmen.

Falls Sie den Stecker austauschen müssen da die passende Sicherung nicht ersetzt werden kann, verfahren Sie bitte gemäß der entsprechenden Anweisungen. Beim Herausziehen des Steckers aus der Steckdose sollten Sie entsprechend vorsichtig verfahren, um Stromschläge tunlichst zu vermeiden.

-1-

Vorder Ansicht/ Rückseite/ VFD Display

Ansicht der Rückseite

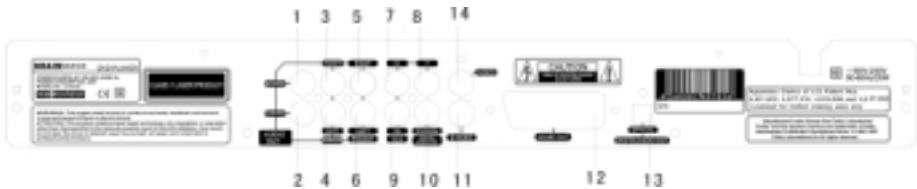

- | | | |
|----------------------|-------------------------------|-------------------------------|
| 1. Subwoofer Ausgang | 5. Rechter Front Ausgang | 11. S-Video Ausgang |
| 2. Centre Ausgang | 6. Linker Front Ausgang | 12. SCART Ausgang |
| 3. Rechter Surround | 7/8/9. Component Video Aus | 13. Optical Digital Audio Aus |
| 4. Linker Surround | 10. Coaxial Digital Audio Aus | 14. Composite Video Ausgang |

Vorderseiten Ansicht



- | | | | |
|-------------------------|---------------|------------------|------------------|
| 1. Strom ein/aus | 4. Wiedergabe | 7. Vorher | 10. VFD Display |
| 2. Disk Lader | 5. Pause | 8. Nächst | 11. Headphone1&2 |
| 3. Öffnen/
Schließen | 6. Stop | 9. Remote Sensor | 12. Volume |

VFD DISPLAY INFORMATION



- | | |
|-----------------------------|-------------------------|
| 1. Anzeige der Titelnnummer | 6. Wiederholung Anzeige |
| 2. Disk Anzeige | 7. Zeit Anzeige |
| 3. DTS Anzeige | 8. MP3 Anzeige |
| 4. DVD Disk Anzeige | 9. Play Anzeige |
| 5. Play Disk Anzeige | 10. Kamera Perspektive |

Vor Inbetriebnahme des Gerätes

-2-

Fernbedienung

1. EIN/AUS, STANDBY
2. OSD
3. UNTERTITEL
4. KAMERAPERSPEKTIVE
5. SETUP
6. INTRO
7. OBEN
8. TITEL
9. LINKS
10. P/N
11. STUMMSCHALTUNG
12. STEP
13. PROGRAMM
14. LANGSAM
15. A-ZEIT
16. KANAL
17. V-MODUS
18. SPRACHE
19. PAUSE
20. RÜCKLAUF SCHNELL
21. VORLAUF SCHNELL
22. ÖFFNEN/SCHLIEßEN
23. ZAHLENTASTENFELD
24. PLAY(EINGABE)
25. A-B
26. RECHTS
27. WIEDERHOLUNG
28. UNTEN
29. MENÜ
30. ZOOM
31. LAUTSTÄRKE +
32. LAUTSTÄRKE -
33. MEMORY
34. (#) TON ERHÖHEN
35. (b) TON VERTIEFEN
36. STOP
37. -----
38. NÄCHSTER
39. VORHERIGER

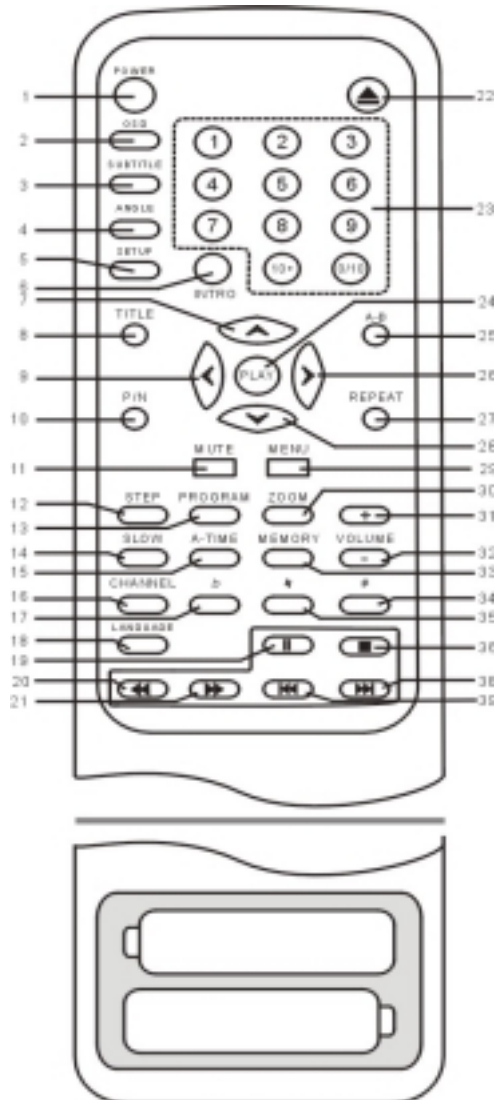

Grundeinstellungen

-3-

System Auswahl

- So stellen Sie den Player mit dem verbundenen TV Gerät beim DVD Abspielen ein:
- Falls Ihr TV ein NTSC Gerät ist drücken Sie P/N und am Bildschirm erscheint:

P/N



NTSC

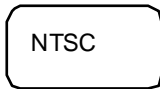

(PAL ist in Deutschland Standard)

- Falls Ihr TV ein PAL Gerät ist wählen Sie PAL und drücken die P/N Taste. Am Bildschirm erscheint:

P/N



PAL

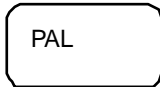

- Falls Ihr TV ein Multi Gerät ist, wählen Sie MULTI und drücken die P/N Taste:

P/N



MULTI

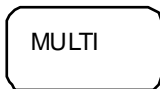

Schritt Taste/ Pause

Um bei DVDs die Bilder Schrittweise wiederzugeben wird die Step Taste verwendet. Um in diesen Modus zu gelangen drücken Sie bitte die STEP Taste.

- Durch Drücken der STEP Taste erscheint jedes Mal ein neues Bild.

Step/Pause



- Durch Drücken der PLAY Taste kehren Sie zur normalen Wiedergabe zurück.

Play



Pause

Bei der Wiedergabe von DVD und CD's:

- Falls die PAUSEN Taste zum Erstenmal gedrückt wird, stoppt die Wiedergabe.

Pause



- Beim wiederholten Drücken der PAUSEN Taste wird die Wiedergabe fortgesetzt.

Pause



Grundeinstellungen

-4-

Lautstärke neinstellung

Beim Abspielen von DVDs und CDs:

- Drücken Sie die LAUTSTÄRKE Taste für Laut und Leise:



- Lautstärke verringern, Minus Taste drücken



- Lautstärke erhöhen, Plus Taste drücken



Menü Wiedergabe bei DVD Disk

- Alternativ können Sie hier auch die Zahlentasten einsetzen.
- Zum Beispiel: Sie wählen das 13te Lied aus:



Direkt Auswahl über Zahlentasten

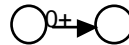

Menü Wiedergabe für DVD Disks

Manche DVDs beinhalten Menüs für Titel oder Kapitel. Drücken Sie die MENÜ Taste um Zugang dazu zu haben.

Der Bildschirm zeigt Ihnen das Menü und Sie können mit der Pfeiltaste Auswahlen treffen. Bestätigen Sie diese mit der PLAY Taste. Sie können auch die Zahlentasten benutzen um Ihre Auswahl zu treffen.

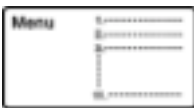

- Beispiel: Sie wählen das Lied 13 aus:

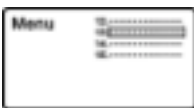

- Über gelangen Sie in die gewünschte Seite. Durch drücken der PLAY Taste wählen und starten Sie die Wiedergabe. Drücken Sie die TITEL Taste um so in das Menü TITEL zu gelangen. Drücken Sie die MENÜ Taste um wieder zum Ausgang zurückzukehren.

Grundeinstellungen

-5-

Direkt Auswahl über die Zahlen Tasten

Beim Abspielen von CDs

- Laden Sie eine Disk und wählen Sie während des Lesevorganges über das Tastenfeld die Wiedergabe.

Ist die Liednummer unter 10, so drücken Sie bitte die Zahl zwischen 0-9.

Z.B. Sie wollen das 8te Lied spielen, dann drücken Sie die Zahlentaste 8.

Der Bildschirm zeigt an:

8



Wähle:8

- Um ein Lied über 10 auszuwählen drücken Sie die + 10 Taste, gefolgt von der entsprechenden Zahl zwischen 0 und 9.

Z.B.: Um das 12te Lied auszuwählen

drücken Sie zuerst 10+ und dann die Taste 2

Der Bildschirm zeigt dann an:

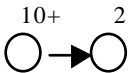

Wähle:12

Auswahl des Tonkanals

Beim Abspielen von DVDs wählen Sie über die SPRACH Taste die gewünschte Sprache. Das ist jedoch nur möglich wenn die Disk mehrsprachig ausgelegt ist.

- Beispiel: Drücken Sie die SPRACH Taste und wählen Sie eine Sprache aus. Bei der Wiedergabe der DVD scrollen Sie wie folgt:
(Nur als Muster)

Sprache



- Beispiel: Beim Abspielen der CD drücken Sie die KANAL Taste und wählen so den gewünschten Sound Track. Der Bildschirm kann wie folgt gescrollt werden:

Kanal

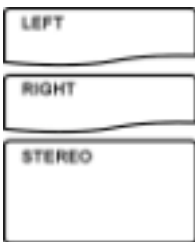

STUMMSCHALTUNG

- Beim Abspielen von DVD und CDs drücken Sie die STUMM Taste um so den Ton abzuschalten. Dabei zeigt der Bildschirm an:



Mute

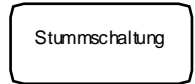

- Um diese Funktion wieder abzuschalten drücken Sie die MUTE Taste nochmals.

Beschleunigte Wiedergabe



Beim Abspielen von DVD und CDs drücken Sie die  Taste um einen bestimmten Teil zu finden und abzuspielen

Beim Abspielen von DVD und CDs drücken Sie die Pfeiltaste

 und Sie gelangen in den schnellen vorwärts Modus. Wählen Sie die beschleunigte Wiedergabe und scrollen mit

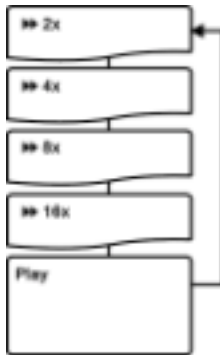

 Taste.

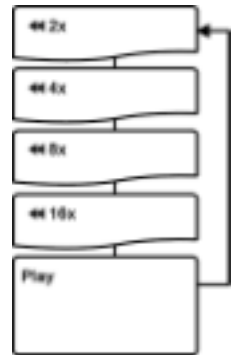

- Durch Drücken der  Taste gelangen Sie in den FAST Modus. Wählen Sie durch Scrollen der  Taste die Geschwindigkeit.

- Um in den normalen Wiedergabe Modus zurückzukehren, drücken Sie die PLAY Taste erneut.



- Beim Abspielen einer CD drücken Sie die  Taste um in den beschleunigten vorwärts Modus zu gelangen. Um in den beschleunigten rücklauf Modus zu gelangen drücken Sie die  Taste.

-8-

Zeitlupe

Beim Abspielen von Video CDs können Sie durch Drücken der SLOW Taste Zeitlupe auswählen. Durch 1 bis 4 fachen Tastendruck zeigt der Bildschirm:

Langsam

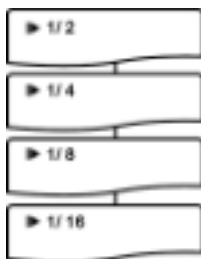

- Durch 5 bis 8 faches drücken der SLOW Taste zeigt der Bildschirm:

Langsam

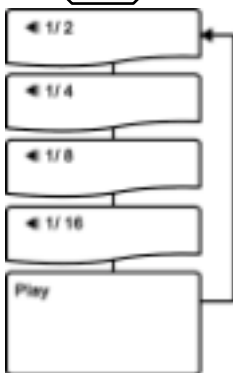

Um in den normalen Modus zurückzukehren drücken Sie die PLAY Taste.

-9-

Wiederholungs Wiedergabe

Während des Abspielens von DVD und CDs kann der Player bestimmte Titel, Kapitel, Lieder oder Inhalte einer Disk, oder bestimmte Teile auf einer Disk durch die Wiederholungsfunktion A-B wiederholen.

Beim Abspielen von DVD können Kapitel und vollständige Disks wiederholt werden.

- Wiederholung von Kapiteln

Drücke die REPEAT Taste und der Bildschirm zeigt an:

Wiederholen (Repeat)

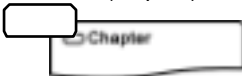

- Wiederholung von Titeln

Drücke die REPEAT Taste zweimal und der Bildschirm zeigt an:

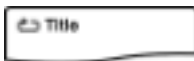

- Wiederholung von Disks

Drücke die REPEAT Taste dreimal und der Bildschirm zeigt an:



- Durch ein Viertesmal drücken wird die Wiederholungsfunktion wieder gelöscht.

Beim Abspielen einer CD kann der Player einen einzelnen Track oder eine ganze CD durch folgende Schritte wiederholen:

- Repeat – Einzel

Drücke die REPEAT Taste und wiederhole einen einzelnen Track.

Repeat



- Repeat – Alles

Drücke die REPEAT Taste abemals und der Bildschirm zeigt alles wiederholen. Damit wird die entsprechende Disk wiederholt.

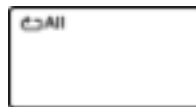

- Repeat – AUS

Drücke die Taste REPEAT erneut und die Funktion wird wieder gelöscht.

Repeat



-10-

Wiederholung A-B

Beim Abspielen von Disk können Sie beliebig ausgewählte Teile wiederholen. Gehen Sie wie folgt vor:

- Legen Sie den Start A fest indem Sie die Taste A-B drücken und legen Sie den Endpunkt B fest, indem Sie wiederum die A-B Taste betätigen.

Festlegen von A:

A-B Repeat



Festlegen von B:

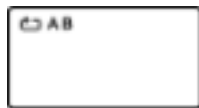

Der Player wird ununterbrochen den Teil zwischen A und B abspielen.

- Sie können diese Funktion wieder löschen indem Sie abermals die Taste A-B drücken:

**Auswahl von Untertitel**

Bei DVDs mit mehrsprachigen Untertiteln können Sie die gewünschte Sprache mittels der SUBTITLE Taste auswählen.

- Beim Abspielen von DVDs drücken Sie die SUBTITLE Taste. Der Bildschirm zeigt dann:

Untertitel

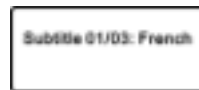

- Um die Untertitel wieder zu löschen, drücken Sie die SUBTITLE Taste bis die Untertitel am Bildschirm verschwinden.

Hinweis:

- Die Funktionsauswahl für Untertitel ist nur möglich, wenn Ihre Disk für mehrsprachige Untertiteln ausgelegt ist.

Die Untertitel sind entsprechend der Disk austauschbar.

Go to/ Such Funktionen

Für DVD Disks:

- Beispiel: Kapitel und Titel Suche:
Um Titel 6 in Kapitel 2 zu finden, drücken Sie die A-TIME Taste. Geben Sie mittels der Zahlentaste das gewünschte Kapitel und den Titel ein. Oder mit  Pfeiltasten.

A-Time

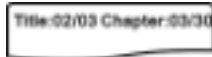

Nach Eingabe der gewünschten Kapitel und Titel drücken Sie die PLAY Taste.

- Zeitsuche: Drücken Sie die Taste A-TIME, der Bildschirm zeigt:

A-Time

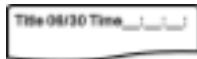

- Geben Sie die gewünschte Zeit in Stunden, Minuten und Sekunden an. Benutzen Sie dafür die Zahlentasten auf der Fernbedienung. Sobald Sie diese eingegeben haben drücken Sie die PLAY Taste.

Für CD Disks:

- Es stehen 3 Modi zur Verfügung.

A-Time



- Durch drücken der A-TIME Taste zeigt der Bildschirm die drei verfügbaren Modi an.

- Zeiten für Disk und Tracks:

Geben Sie die Zeit über die Zahlentaste in Min/Sek ein (für Disk und für den augenblicklichen Track). Drücken Sie die PLAY Taste und spielen Sie so Ihre gewünschte Zeit, von – bis, ab.

Track Modus:

- Geben Sie über die Zahlentaste die entsprechende Track Nummer ein. Der Player spielt dann automatisch den gewählten Track ab.

Einstellung der Kameraperspektive

Bei DVD die mehrere Kameraeinstellungen beinhalten können Sie über die ANGLE Taste diese aufrufen.

Sie können zum Beispiel eine Szene eines fahrenden Zuges von vorne, von der Seite, rechts oder links und von hinten betrachten ohne das Sie den Szenenortschritt aufhalten. Diese Funktion kann natürlich nur bei DVDs, die diese Kameraperspektiven unterstützen, abgerufen werden.

Beispiel: Es werden 4 Kameraperspektiven bei einer DVD vorgegeben.

- Drücken Sie die ANGLE Taste um die Perspektive 1 zu wählen.

Angle

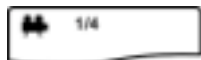

- Um eine andere Kameraperspektive zu wählen drücken Sie die Taste nochmals. Der Bildschirm zeigt Ihnen die Reihenfolge auf:

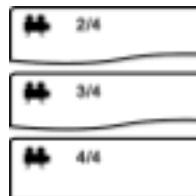

Hinweis:

Bevor Sie die Kameraperspektive wählen müssen Sie diese Funktion im Setup einstellen.

Detaillinformationen hierzu finden Sie in der Beschreibung des DVD Setups.

Erweiterte Einstellungen

-13-

OSD – On Screen Display

OSD kann aufgerufen werden um die abgespielte Zeit und die verbleibende Zeit der einzelnen Titel, Kapitel, Tracks, sowie der gesamten Disk abzufragen.

Für DVD Disks

- Drücke die OSD Taste einmal und der Bildschirm zeigt die abgelaufene Zeit des eingelegten Titels an.

OSD

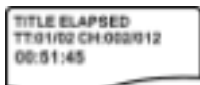

- Drücke die OSD Taste zweimal und der Bildschirm zeigt die noch verbleibende Abspielzeit des Titels an.

OSD

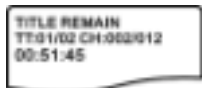

For CD discs

- Beispiel:
Um die restlich verbleibende Spielzeit des zweiten Liedes abzufragen drücken Sie die OSD Taste. Am Bildschirm erscheint SINGLE ELAPSED (Restzeit der CD)

OSD



- Bei zweimaligen drücken der OSD Taste zeigt der Bildschirm die Restspielzeit des Tracks an.

OSD



- Bei dreimaligen drücken der OSD Taste zeigt der Bildschirm die Restspielzeit des Kapitels an.

- Bei viermaligen drücken der OSD Taste zeigt der Bildschirm die Restspielzeit der CD an.

- Bei fünfmaligen drücken der OSD Taste wird der Bildschirm gelöscht.

- Bei dreimaligen drücken der OSD Taste zeigt der Bildschirm die abgespielte Zeit der eingelegten CD an. Das ist nur bei CDs möglich.

- Durch wiederholtes drücken der OSD Taste wird die OSD Funktion abgeschaltet.

-14-

Zoom

Beim Abspielen von DVDs können Sie den Zoom verwenden (heranholen des Bildes und zurückzoomen des Bildes)

- Es stehen 3 unterschiedliche Modi zur Verfügung. (Heranholen des Bildes). Drücken Sie die ZOOM Taste.

Zoom

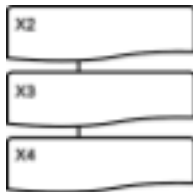

- Beim zurückzoomen des Bildes stehen ebenfalls 3 verschiedene Modi zur Verfügung.

Zoom

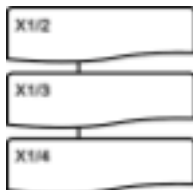

Um das Zoom Bild zu bewegen verwenden Sie die Pfeiltaste.

- Um zur normalen Bildgröße zurückzukehren drücken Sie 7 x die Zoom Taste.

Memory Play

Dieser Player ist in der Lage sich den letzte Spielstelle zu merken.

Stop



Play



- Drücken Sie bei der Wiedergabe die STOP Taste einmal. Der Player merkt sich diese Stelle. Aus dieser Stellung heraus können Sie diesen Punkt über die PLAY Taste wieder aufrufen. Durch zweimaliges drücken wird diese Memory Funktion gelöscht.

Memory Play 2 (Book Mark)

Beim Abspielen der Disk drücken Sie die MEMORY Taste und können dadurch bis zu 12 Bookmarks setzen.

Beim Drücken der MEMORY Taste erscheint am Bildschirm das BOOKMARK SETUP.

Memory



Um ein Bookmark zu setzen drücken Sie die PLAY Taste. Das wiederholen Sie einmal. Der Player wird dann zurückspringen.

- Um den Bookmark zu löschen drücken Sie die CLEAR Taste. Die CLEAR Taste steht nur bei bestimmten Modi zur Verfügung.

-15-

Programm Wiedergabe

Diese Funktion erlaubt den Anwender die Reihenfolge von Liedern innerhalb einer Disk zu sortieren und entsprechend abzuspielen.

Drücken Sie die PROGRAM Taste und starten das Programm Menü. Sie können entweder mit der Pfeiltaste oder der Zahlentaste die gewünschten Titel/Kapitel oder Tracks eingeben. Über die START Taste können Sie die gewünschte Reihenfolge abspielen. Um diese Programm Funktion zu löschen drücken Sie die STOP Taste zweimal. Drücken Sie die PROGRAM Taste nochmals und Sie verlassen die PROGRAM Funktion.

Beim Abspielen von DVDs,

Der Bildschirm zeigt an:

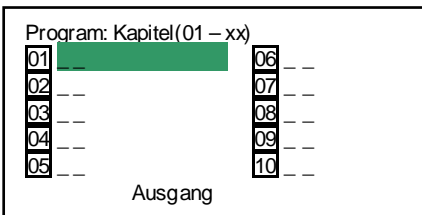

Beim Abspielen von CDs,

Der Bildschirm zeigt an:

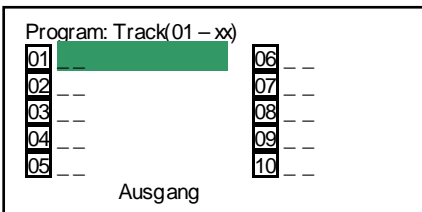

Hinweis:

Falls auf einer abgespielten DVD nur ein Titel vorhanden ist, zeigt der Bildschirm

Scan Disc

Diese Funktion erlaubt dem Anwender Inhalte einer Disk oder Lieder zu scannen

Beim Abspielen einer CD

- Um Zugriff auf die Intro Funktion zu haben drücken Sie die INTRO Taste Ihrer Fernbedienung.

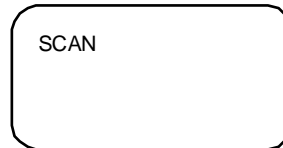

- Mit der Pfeiltaste wählen Sie den INTRO Modus.

Beim Abspielen einer DVD

- Drücken Sie die INTRO Taste und wählen Sie zwischen 4 Optionen:
 - Titel Übersicht
 - Kapitel Übersicht
 - Titel Intervall
 - Kapitel Intervall
- Mit der Pfeiltaste wählen Sie den INTRO Modus.

Haupt Menü

Das Setup Menü wird dazu verwendet um den Player zu konfigurieren.

- Drücken Sie die SETUP Taste und gelangen so ins SETUP Menü:

Der Bildschirm zeigt:

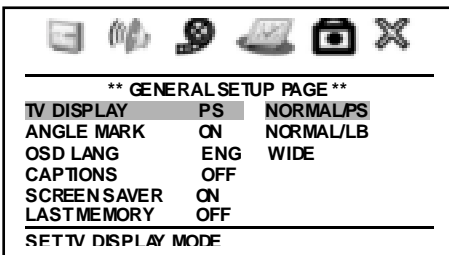

Drücken Sie die Tasten um auszuwählen und die PLAY Taste um zu bestätigen

Genereller Setup

Die SETUP Struktur ist wie folgt:

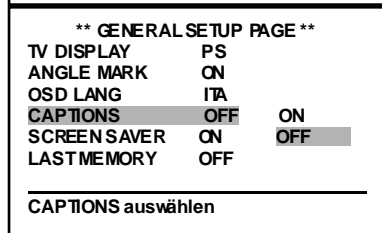
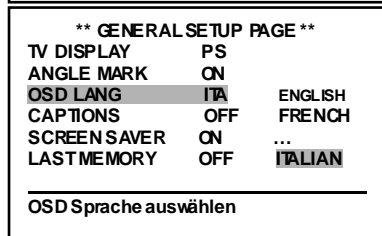
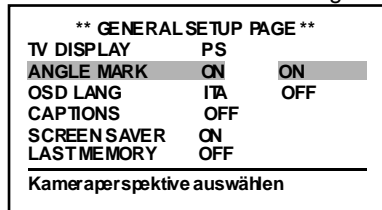

Generelles Setup

TV Display

NORMAL/PS (Pan scan)

- Wählen Sie diese Einstellung wenn Sie einen Standard TV einsetzen. Wide Screen wird hier als Vollbild dargestellt. Außenbildeile werden hier automatisch abgeschnitten.

NORMAL/LB (Letter box)

- Wählen Sie diese Einstellung wenn Sie einen Standard TV einsetzen. Wide Screen wird hier als Breitbild dargestellt, wobei am oberen und unteren Rand ein schwarzer Balken erscheint.

WIDE (Gross)

- Wählen Sie diese Einstellung wenn Sie einen Wide Screen TV einsetzen.

Angle mark (Kameraperspektiven)

- Nur verfügbar wenn die Disk für Angle mark vorgesehen ist.
- Wählen Sie EIN, wenn Sie DVDs abspielen. Der Bildschirm zeigt Kameraperspektiven. Wählen Sie AUS, es werden keine Kameraperspektiven angezeigt.

OSD Sprache

- Die Werkseinstellung ist in Deutsch.
- Wählen Sie Ihre Sprache aus und das OSD zeigt folgende Sprachen: Englisch, Französisch, Deutsch, Spanisch und Italienisch.

Captions (Einstellungsparameter)

- FIN: Captions werden angezeigt

Generelles Setup

Bildschirmschoner

Um den Bildschirm vor eventuellen Schäden zu schützen, verfügt das Gerät über einen Bildschirmschoner, der sich bei Bildstillstand oder Standbildern einschaltet.

** HAUPTSETUP SEITE**		
TV DISPLAY	PS	
ANGLE MARK	ON	
OSD LANG	ITA	
CAPTIONS	OFF	
SCREEN SAVER	ON	Ein
LAST MEMORY	OFF	OFF
<hr/>		
BILDSCHIRMSCHONER einschalten		

- EIN: Bildschirmschoner aktiviert
- AUS: Bildschirmschoner aus.

Last Memory

- EIN: Jedesmal wenn Sie den Player ausschalten, wird die letzte Position abgespeichert. Wenn Sie das Gerät das nächste Mal einschalten und die gleiche Disk verwenden, startet er bei dieser Endposition.
- AUS : Die Memory Funktion ist ausgeschaltet

** GENERAL SETUP SEITE**		
TV DISPLAY	PS	
ANGLE MARK	ON	
OSD LANG	ITA	
CAPTIONS	OFF	
SCREEN SAVER	ON	
LAST MEMORY	OFF	ON
		OFF
<hr/>		
LAST MEMORY einstellen		

Audio Setup

Das SETUP Schema:

** AUDIOSETUP SEITE**	
<hr/>	
SPEAKER SETUP	
SPDIF SETUP	
DOLBY DIGITAL SETUP	
CHANNEL DELAY	
EQUALIZER	
3D PROCESSING	
HDCD	

** LAUTSPRECHER SETUP**	
DOWNMIX	L7R7
<hr/>	
STEREO	
FRONT SPEAKER	V-SURR
CENTRE SPEAKER	OFF
REAR SPEAKER	
SUBWOOFER	ON
TEST TONE	OFF
DIALOG	15
BOSTER	AUTO

Audio Setup

** Lautsprecher Setup Seite**	
Downmix	LT/RT Stereo V-Surr
Lautsprecher vorne	Groß Klein Aus
Centre Lautsprecher	Groß Klein Aus
Lautsprecher hinten	Groß Klein Aus
Subwoofer	Ein Aus
Test Tone	Ein Aus
Dialog	
Post DRC	Ein Aus Auto

DOWNMIX

- LT/RT: Falls Sie Ihre Disk mit Pro Logic Dolby Stereo abspielen, wählen Sie diese Einstellung. Das decodierte Signal wird 2-Kanal realsimulieren und über die FR/FL Verbindung weiterleiten.
- STEREO: Falls Sie eine 5.1 Kanal Disk abspielen, wird das Audiosignal für den linken/rechten Kanal über die FR/FL Verbindung weitergeleitet.

Front speaker (Vordere Lautsprecher)

- Sie können zwischen großen und kleinen Lautsprechern auswählen.

Centre Speaker (Center speaker)

- Falls Sie den DOWNMIX Modus ausgeschaltet haben, können Sie zwischen klein und groß auswählen

Rear speaker (Hintere Lautsprecher)

- Falls der DOWNMIX Modus ausgeschaltet ist, kann zwischen groß und klein gewählt werden. Groß bedeutet das Bass und Treble über die Lautsprecher ausgegeben werden. Klein bedeutet das nur Treble über die Lautsprecher ausgegeben wird.

Subwoofer

- EIN: Subwoofer eingeschaltet.
- AUS: Subwoofer ausgeschaltet.

Dialog

- Falls der DOWNMIX Modus auf LT/RT oder Stereo geschaltet ist, können Sie über diese Funktion die Lautstärke des Gerätes überprüfen.
Hinweis: Bei 5.1 Kanal Disk ist diese Funktion besonders hilfreich.
Dieses Gerät ist auf 5.1 geschaltet.

Audio Setup

SPDIF Setup

Das SETUP Schema:

** SPDIF SETUP SEITE**	
SPDIF OUTPUT	- SPDIF OFF
RAW	- SPDIF
SPDIF/PCM	-
	- MANUAL
AUDIOCD	----- - SPDIF OFF
DOLBY DIGITAL	-- -- SPDIF RAW
DTS	----- -SPDIF/PCM
MPEG	-----
PCM CHANNEL	- SPDIF L/R
LS/RS	- SPDIF
C/LFE	- SPDIF
LPCM CHANNEL	- 48K
	96K

SPDIF Output (SPDIF AUSGANG)

- Sie können 3 Arten von SPDIF auswählen:
SPDIF RAW, SPDIF PCM, MANUAL
Im manuellen Modus kann der SPDIF Ausgang bei verschiedenen Disks unterschiedlich eingestellt werden.

Audio CD, Dolby Digital, DTS, MPEG

- Im manuellen SPDIF Ausgangs Modus kann SPDIF individuell für die oben genannten Formate eingestellt werden.

Die vier Formate sind: Audio CD, Dolby Audio DVD, DTS Audio DVD.

HINWEIS:

- SPDIF – AUS heißt das der digitale Audio Ausgang für den Verstärker nicht decodiert wird. SPDIF PCM bedeutet das der digitale Audio Ausgang für den Verstärker dekodiert wird.

PCM Kanal

- SPDIF L/R: Als Ausgang wählen Sie den Kanal vorne rechts und vorne links (Lautsprecher)
SPDIF LS/RS: Wählen Sie den Surround Kanal links als Ausgang.
SPDIF C/LFE: Wählen Sie Centre und Subwoofer als Ausgang.

Audio Setup

3.3 D Setup

Das SETUP Schema:

```

** 3D PROCESSING SEITE**
-----
PRO LOGIC II
REVERBMODE   OFF
    
```

```

** PRO LOGIC II CONFIG **
-----
PRO LOGIC II  AUTO   EIN
                                     AUS
                                     AUTO
MODE MUS      MUSIC
MOVIE
LOGIC
                                     PRO
PANORAMA     OFF    EIN
                                     AUS
DIMENSION    00    SIZE-3
                                     SIZE-2
                                     SIZE-1
                                     SIZE0
                                     SIZE1
                                     SIZE2
                                     SIZE3
CNTRE WIDTH  03    LEVEL 0
1
                                     LEVEL
2
                                     LEVEL
3
                                     LEVEL
4
                                     LEVEL
5
                                     LEVEL
6
I FVFI
    
```

Reverb Mode

- Um einen besseren Surround Effekt zu erzielen können Sie je nach persönlichen Geschmack zwischen Wohnzimmer-, Hallen-, Arena- oder Kirchenklang auswählen.

```

** HDCD Setup SEITE**
-----
FILTER        AUS
                                     44.1K
                                     88.2K
    
```

PRO- LOGIC II

- EIN: Simuliert 2-Kanal als 5.1 Kanal Ausgang.
AUS: Funktion ausgeschaltet

V surr (Virtueller Surround)

- EIN: Verwandelt Mehrkanal Ausgang in 2-Kanal Audio.
AUS: Funktion ausgeschaltet

Dolby Digital Setup

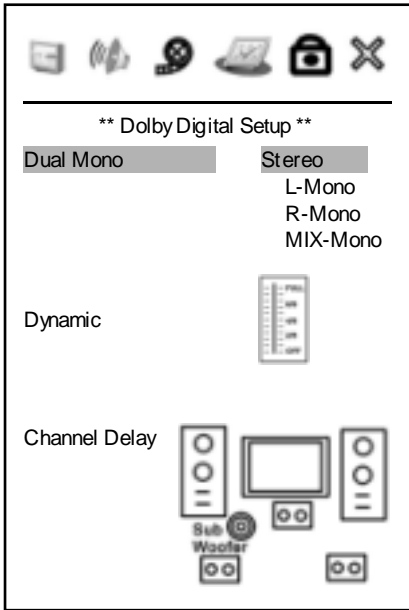

Dual Mono

- Stereo: Bedeutet, dass das Gerät einen rechten und linken Audio Kanal Ausgang besitzt.
- L-Mono: Bedeutet, dass das Gerät nur auf den rechten Kanal Audio ausgibt.
- AIX – Mono: Bedeutet, dass das Gerät ein Durchschnittsignal über den rechten und linken Kanal gleichmäßig ausgibt.

Dynamic

- Drücken Sie die rechte Pfeiltaste um in die SETUP Spalte zu gelangen. Sie können dann die DYNAMIC mit der Pfeiltaste einstellen. Je höher Sie die Einstellung auswählen, desto weniger Bass und Treble wird hörbar.

Equalizer Setup

Hier das SETUP Schema:

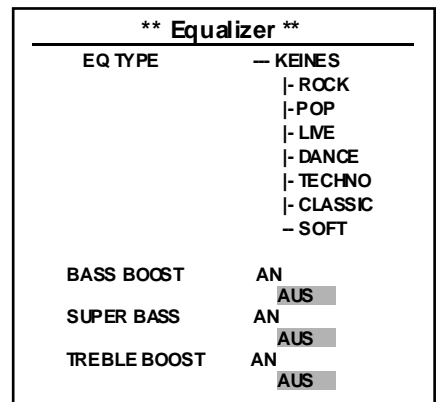

Bass Boost:

Bass Boost:

Schalten Sie auf EIN für den perfekten Bass Effekt.

Treble Boost:

Schalten Sie auf EIN für den perfekten Treble Effekt. Der Bass Effekt wird dadurch gelöscht.

VIDEO SETUP



----VIDEO SELTUP SEITE----		
COMPONENT	AUS	AUS
YUV		
TV MODE		RGB
INTERLACE		
P-SCAN		
QUALITY		

VIDEO QUALITY SETUP		
SHARPNESS	LOW	HIGH
BRIGHTNESS	00	MEDIUM
CONTRAST	00	LOW
GOMMA	NONE 00	
HUE	00	
STAURATION	00	
LUMADELAY	00	

Sharpness (Schärfe)

● Die Bildschärfe kann auf hoch, mittel und niedrig eingestellt werden. Bildschärfe erhöhen, kann die Bildqualität verschlechtern! Bei hellem Bild, niedrige Schärfe einstellen, bei dunklem Bild höhere Schärfe einstellen.

Brightness (Helligkeit)

● Hier sollte das Bild so eingestellt werden, das es mit der Helligkeit der Umgebung in Einklang steht.

Contrast (Kontrast)

● Hier sollte das Bild so eingestellt werden, das es mit der Helligkeit der Umgebung in Einklang steht.

Um Helligkeit und Kontrast auszuwählen drücken Sie bitte die rechte Taste um ins Setup Menü zu gelangen. Sie können dann die Abstimmung durchführen. Durch drücken der linken Taste verlassen Sie dann das Setup Menü wieder.

Luma Delay

● Das Bild kann auf 0T oder 1T eingestellt werden um die Helligkeit Ihres TV Gerätes zu entsprechen. Im Normalfall stellen Sie bitte auf 1T oder 0T. Die Einstellung ist vom jeweiligen TV Gerät abhängig.

Preference Seite



** PREFERENCE SEITE**		
TV TYPE	PAL	PAL
		MULTI NTSC
PBC	AN	AN
		AUS
AUDIO	GER	ENGLISCH
FRANZÖSISCH		DEUTSCH SPANISCH
ITALIENISCH		
CHINESISCH		
THAILÄNDISCH UNTERTITEL	AUS	ENGLISCH
FRANZÖSISCH		DEUTSCH SPANISCH
ITALIENISCH		
CHINESISCH		
THAILÄNDISCH		
DISC MENU	GER	AUS ENGLISCH
FRANZÖSISCH		DEUTSCH SPANISCH
ITALIENISCH		
CHINESISCH		
THAILÄNDISCH PARENTAL	ADULT	1 KID SAF 2 G 3 PG 4 PG B 5 PGR 6 D

TV System

- Das Gerät kann auf PAL, NTSC oder MULTI eingestellt werden.

PBC

- PBC kann EIN oder AUS-geschaltet werden.
EIN: Funktion eingeschaltet.
AUS: Funktion ausgeschaltet.

AUDIO

- Wählen Sie hier die gewünschte Sprache aus in der Sie die DVD abspielen möchten.
Hinweis: Nicht alle DVDs sind mehrsprachig!

SUBTITLE (UNTERTITEL)

- Wählen Sie hier die gewünschte Sprache aus in der Sie die Untertitel lesen möchten. Hinweis: Nicht alle DVDs beinhalten mehrsprachige Untertitel.

DISC MENU

- Stellen Sie hier die gewünschte Sprache für Bildschirminformationen ein.

KINDERSICHERUNG

- Hier können Sie eine Reihe von Filtern auswählen um so unberechtigtes Abspielen durch Ihre Kinder zu vermeiden. Filme die höher als die Kindersicherung vorgibt, eingestuft sind, werden gesperrt. Die Kindersicherung kann nur durch ein Passwort verändert werden.
- Hinweis: Diese Funktion arbeitet nur dann, wenn die Disk entsprechend kodiert ist.

Anschluss zwischen Verstärker und Audio Systemen

Anschluss an normale Verstärker (Mit nur 2 Kanal Downmix Eingang)

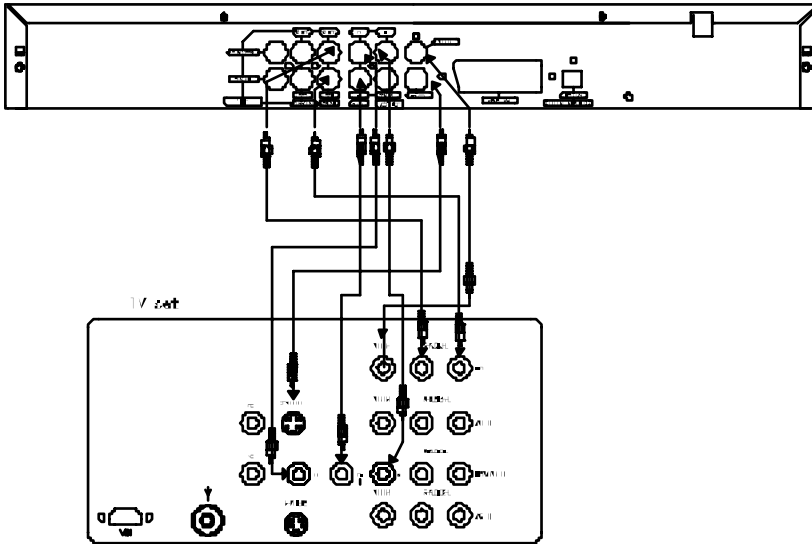

- Hierbei wird kein DTS Format unterstützt.

Anschluss an einen Verstärker mit Digital Signal Eingang:

26 -

Verbindung mit einem TV – Gerät durch SCART Kabel

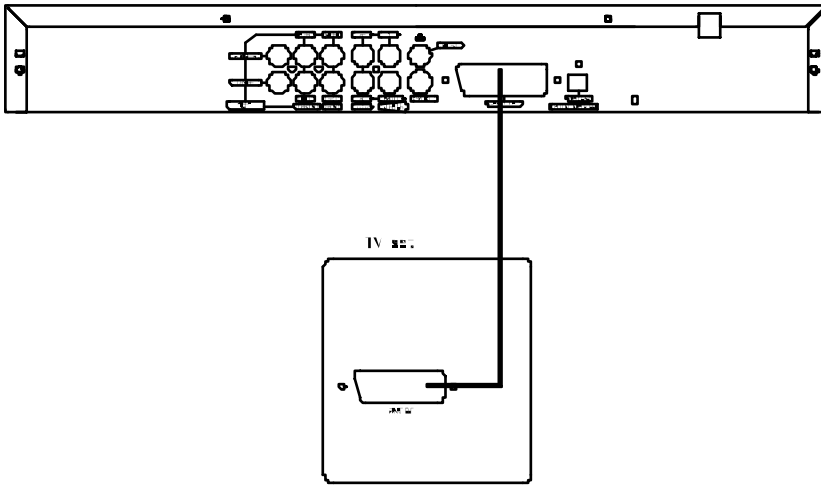

Hinweis:

Bitte lesen Sie die Bedienungsanleitung Ihres TV-Gerätes sorgfältig durch! Ihr DVD Player hat Multi Ausgänge für AUDIO/VIDEO, z.B. 2 Kanal Audio Downmix, S-Video Ausgang, Component Video Ausgang, coaxialen Digital Signal Ausgang und optischen Digital Signal Ausgang. Bitte wählen Sie den Ausgang aus der für Ihr TV-Gerät am besten passt.

ACHTUNG: Wenn Sie Ihren DVD Player anschließen achten Sie bitte darauf das der Strom ausgeschaltet ist. Falls Ihr Fernsehgerät einen S-Video Eingang hat können Sie diesen mit Ihrem DVD Player über S-Video Kabel verbinden (nicht im Lieferumfang enthalten). Verbinden Sie Ihr Fernsehgerät direkt mit Ihrem DVD Player. Wenn Sie diesen über einen Videorekorder anschließen kann es zu Bildverzerrungen kommen, da die eingesetzte DVD eventuell mit einem Kopierschutz versehen ist.

MP3 Playback

MP3 ist ein internationales Audio Format, das das Sound Signal 12 : 1.A MP3 komprimieren kann.

Eine Disk nimmt das Format in guter CD Qualität auf. Es können auf einer CD bis zu 170 Lieder aufgenommen werden (Abspielzeit ca. 600 Minuten).

Sobald die Disk eingelesen ist erscheint folgende Bildschirm Anzeige:



- Um ein gewünschtes Verzeichnis auszuwählen verwenden Sie die Pfeiltasten und drücken die PLAY Taste zum Bestätigen oder wählen über die Zahlentaste den hier aufgetragten Bildschirm an:



- Nachdem Sie das gewünschte Verzeichnis ausgewählt haben, drücken Sie die Taste um in die Liederliste zu gelangen. Über die Zahlentaste wählen Sie die Lieder aus. Um ein Lied unter 10 zu spielen, drücken Sie die Taste 1-10, z.B.: Sie wählen Lied 8:

8
 Einmal drücken

Um ein Lied über 10 abzuspielen, geben sie die entsprechende Zahl über die Zahlentaste ein. Z.B.: Lied 105

1 0 5

Geben Sie die drei Zahlen ein.
Nach Eingabe der gewünschten Track

- Wählen Sie das Lied über die Pfeiltaste aus und drücken Sie die PLAY Taste um es abzuspielen.
- Rückkehr zum Stammverzeichnis:
Drücken Sie nacheinander die Pfeiltaste und dann die PLAY Taste um in das Stammverzeichnis zu gelangen. Danach wählen Sie ein neues Verzeichnis.

Play Modus:

Sie können zwischen 4 Play Modi auswählen:

- EINZEL
 - REPEAT EINS
 - FOLDER
 - REPEAT FOLDER
- REPEAT**

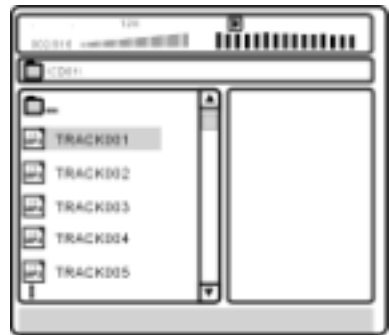

Die 4 Arten im PLAY Modus:

- **Single:** In diesem Modus wird das verfügbare Lied abgespielt
- **Rep-one:** In diesem Modus wird das gerade verfügbare Lied immer wieder abgespielt.
- **Folder:** In diesem Modus werden alle sich im Folder befindlichen Lieder einmal abgespielt.
- **Folder-repeat:** In diesem Modus werden alle sich im Folder befindlichen Lieder permanent abgespielt.

-28-

MP3 Playback

Andere Funktionen

Funktionen wie Stummschaltung, Lautstärke, Pause, vorheriges/folgendes Lied, Audio Auswahl und so weitere sind ebenfalls für MP3 Disks verfügbar. Die Bedienung ist die gleiche wie bei Audio Cds.

Programm

Aus dem STOP Modus heraus drücken Sie die PROGRAM Taste.

Program

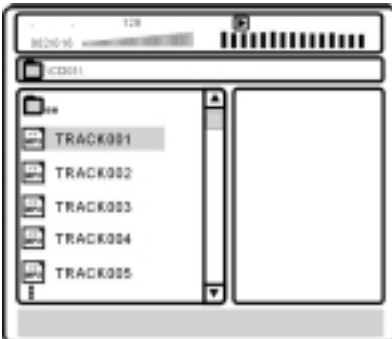

- Es gibt zwei Listen mit Liedern im Menü. Das linke Verzeichnis zeigt die Lieder in Reihenfolge der Disk an. Das rechte Verzeichnis zeigt die programmierten Lieder an. Mit den Pfeiltasten wählen Sie ein Lied aus dem linken Verzeichnis aus, drücken die PLAY Taste und fügen es in das rechte Verzeichnis ein. Über die Pfeiltaste gehen Sie in das Programm Verzeichnis und über die PLAY Taste spielen Sie das ausgewählte Lied ab. Sie können so jedes aufgeführte Lied jederzeit abspielen, aufrufen und anhalten.

Datei Verzeichnis

Über den Programm Modus drücken Sie die STOP Taste und drücken die PROGRAM Taste nochmals um in das Datei Verzeichnis zu gelangen.

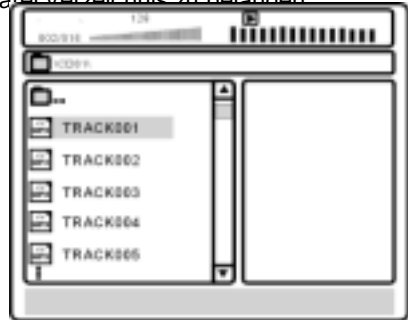

Der Bildschirm zeigt o.a. Bild an!



PROGRAM



- In diesem Modus werden alle Lieder in der Reihenfolge der Disk auf dem Menü angezeigt. Mit der  Pfeiltaste können Sie Ihre Auswahl treffen.

Normal Modus (Rückkehr)

- Um wieder in den Ausgangs Modus zurückzukehren drücken Sie die STOP Taste und danach die PROGRAM Taste 3x.

Abspielen von KODAK PICTURE CDs oder JPEG Dateien

Diese Funktion ist ähnlich zur MP3 Playback Funktion.

Nach Einspielen der Kodak picture CD oder einer JPEG Datei zeigt der Bildschirm:



Bedienung:

Bildauswahl und Vorschau:

Wählen Sie über die Pfeiltaste Ihr Zielbild aus und drücken Sie die PLAY Taste um es anzuzeigen. Das Gerät wird eine automatische Vorschau starten, sobald der Cursor aufhört zu blinken.

Bilder drehen

Über die Pfeiltasten können Sie gerade abgespielte Bilder in alle Richtungen drehen.

Vorherige und folgende Auswahl

Über die Taste PREV können Sie vorherig abgespielte Bilder aufrufen und über die Taste NEXT nachfolgende.

Heran- und Wegzoomen

Über die Taste F.BWD können Sie das gerade gezeigte Bild heranzoomen und über die Taste F.FWD wieder wegzoomen.

Dia Schau:

Der Player wird automatisch Bilder als Dia Schau wiedergeben, wenn sich mehr als nur ein Bild auf der CD befinden.

Dia Schau Modus:

Der Player unterstützt insgesamt 17 verschiedene Arten von Dia Schau Versionen:

1. Rollender Schnitt oben
2. Rollender Schnitt unten
3. Rollender Schnitt links
4. Rollender Schnitt rechts
5. Diagonal rollender Schnitt oben li
6. Diagonal rollender Schnitt oben re
7. Diagonal rollender Schnitt unten li
8. Diagonal rollender Schnitt unten re
9. Erweiterung ab Mitte Horizontal
10. Erweiterung ab Mitte Vertikal
11. Kompression zur Mitte Horizontal
12. Kompression zur Mitte Vertikal
13. Fenster Horizontal
14. Fenster Vertikal
15. Rollender Schnitt vom Rand/Mitte
16. Normal

Durch drücken der PROGRAM Taste ändern Sie die entsprechende Einstellung beim Abspielen der Bilder.

Wartung & Fehlerbehebung

30-

Handhabung und Pflege der Disk

Bitte beachten Sie:

- Fassen Sie die Disk nur an den Rändern an.



- Kleben Sie keine Aufkleber auf die Disk.



Richtiges Reinigen der Disk

- Fingerabdrücke, Schmutz und Kratzer beeinträchtigen die Bildqualität. Wischen Sie die Oberfläche mit einem weichen Tuch (von innen nach aussen) ab.



- Bei hartnäckigen Staub verwenden Sie ein erst ein feuchtes und dann ein trockenes Tuch. Verwenden Sie keine lösungsmittelhaltigen Reinigungsmittel wie Plattenreinigungssprays, Benzin, Verdüner oder antistatische Lösungen.

Aufbewahrung von Disks

- Halten Sie Ihre Disks von direkter Sonneneinstrahlung oder anderen Hitzequellen fern.
- Bewahren Sie Ihre Disk nicht in feuchten oder schmutzigen Räumen auf. Bewahren Sie diese vertical in geeigneten Behältern auf. Legen Sie nicht mehrere Disks aufeinander. Vermeiden Sie Ihre Disks durch Gewicht zu belasten, indem Sie keine schweren Gegenstände aufliegen.

Disk Kompatibilität

- Einige DVD stellen gewisse Anforderungen an Abspielgeräte und sind nicht immer voll kompatibel. Bitte beachten Sie dazu die einzelnen Spezifikationen der Disks.

DISK TYP	Inhalt	Größe	Gesamtspielzeit
DVD	AUDIO/ VIDEO	12CM	Etwa 2 Std. (Eine Seite & ein Layer)
			Etwa 4 Std. (Eine Seite & doppeltes Layer)
			Etwa 8 Std. (Doppelseitig & ein Layer)
CD-DA	AUDIO	12CM	Etwa 74 Min.
MP3	AUDIO	12CM	Etwa 300 Min.

Disks Sorten

Dieser DVD Player kann oben genannte Sorten von Disk abspielen. Alle anderen nicht aufgeführten Disks sind nicht spielbar.

Dieser DVD Player verwendet das PAL/NTSC Farb System. Er kann keine anderen Systeme, wie z.B. SECAM abspielen.

Länder Code

Der Länder Code dieses Gerätes ist 2. Disks mit anderen Ländercode können auf diesem Gerät nicht abgespielt werden. Eine entsprechende Meldung erscheint am Bildschirm (siehe Probleme und Lösungen).

Copyright

Gemäß der gültigen Gesetze ist das unbefugte Kopieren, Weitergeben, öffentliche Aufführen und Verleihen nicht gestattet. Da die DVD Disks dem Anti-Piraterie-Gesetz unterliegen, wird kopierter Inhalt verzerrt wiedergegeben.

TV System

Verbinden Sie diesen Player nur mit PAL/NTSC kompatiblen Geräten.

Probleme und Lösungen

Probleme	Ursachen	Lösung
Keine Stromversorgung	Netzstecker nicht verbunden	Netzstecker in die Stromdose stecken
Kein Bild	TV Gerät ist nicht mit dem richtigen Video Eingang verbunden	Richtigen Video Eingang an TV Gerät überprüfen.
	Video Kabel nicht fest verbunden.	Steckverbindungen des Videokabels am entsprechenden Terminal überprüfen.
Kein Ton	Audio Kabel nicht richtig verbunden	Überprüfen Sie die Steckverbindung an den entsprechenden Geräteeingängen
	Keine Stromzufuhr	Schalten Sie die Audio Geräte ein
	Audio Ausgang ist falsch angeschlossen	Stellen Sie die Audio Ausgänge gemäß dem Setup Menü ein.
Bildverzerrung	Disk ist schmutzig	Reinigen Sie die Disk.
	Schneller Vor-Rücklauf ist aktiviert	Die Bildverzerrung wird durch schnellen Vor-Rücklauf verursacht.
Helligkeit instabil oder geräuschvoll	Durch Anti-Piraterie verursacht	Verbinden Sie das Gerät direct mit dem TV Gerät
Der Player arbeitet nicht	Keine Disk	Legen Sie die Disk ein
	Disk nicht kompatibel	Prüfen Sie das Disk Format und laden Sie die richtige Disk.
	Disk ist verkehrt eingelegt	Legen Sie eine compatible System Disk ein (kompatibel zum Farbsystem PAL/NTSC)
	Die Disk ist nicht richtig eingelegt	Überprüfen Sie ob die Disk richtig eingelegt ist.
	Disk ist verschmutzt	Reinigen Sie die Disk
	Geräteeinstellungen sind verkehrt	Verändern Sie das Setup am Gerät.
	Kindersicherung ist aktiviert	Schalten Sie die Funktion aus oder verändern Sie die Wirkungsmerkmale.
Reagiert nicht auf Tasteneingabe	Störung der Übertragungswellen oder andere statische Einflüsse	Schalten Sie die Stromzufuhr komplett aus und wieder ein
DVD hat einen anderen Ländercode	DVD ist nicht Ländercode 2	Weitere Infos unter: Telefon: 01805-404909
Fernbedienung arbeitet nicht	Die Fernbedienung ist nicht richtig auf den Sensor an der Vorderseite des Gerätes ausgerichtet.	Richten Sie Ihre Fernbedienung entsprechend aus.
	Die Fernbedienung ist außer Reichweite	Stellen Sie sicher das die Fernbedienung innerhalb der 7 Meter zum Einsatz kommt
	Batterien sind verbraucht	Ersetzen Sie die Batterien.

HINWEIS:

Dieses Produkt ist durch einige Technologie Patentente gesetzlich geschützt. Einige Urheberrechte gehören der Macrovision Corporation und anderen Firmen. Die Nutzung von solchen Urheberrechten muß von Macrovision ausdrücklich genehmigt werden.

Technische Daten

-32-

DVD PLAYER/AUSGÄNGE/ ZUBEHÖR

DVD PLAYER:

Netzteil	~100-250V AC 50/60Hz
Watt	25W
Gewicht	2.6Kg
Abmessungen	430X50X295mm(W/H/D)
Signal System	PAL/NTSC/MULTI
Laser	Semi-Conductor Laser, Wellenlänge 650nm, 780nm
Frequenz Bereiche	DVD Liner Sound: 48KHz Pulse Modulation 20Hz~22KHz 96KHz Pulse Modulation 20Hz~22KHz CD Audio Frequenz 20Hz~22KHz
S/N	>90dB
Audio Dynamic Bereich	>85dB
Flicker Rate	Kleiner als messbar
Betriebsvoraussetzungen	Temp: 0 ~40 , Betriebsstatus: Oberfläche

Ausgänge

Video Ausgang	1.0V (P-P), 75 ohm
S-Video Ausgang	(Y)1.0V (P-P),75 ohm (C).286V (P-P), 75 ohm
Analog Audio Ausgang	2.0V (ms)
Component Video Ausg.	(Y)1.0V (P-P),75 ohm 0.7V (P-P),75 ohm

Lieferumfang:

Bedienungsanleitung 1
Fernbedienung 1
Batterien (AAA) 2
Scartkabel 1

- Ausstattung-und Designänderungen vorbehalten.